

1	Sisältö
2	Contents
3	Innehåll
4	Innhold
5	Tekniset tiedot
5	Huomioitavaa
5	Pakkauksen sisältö
6	Johdanto
6	Toiminta
6	Tekniset tiedot
7	Pikaohje
8	Asennus
8	Yleiskatsaus
8	Liittymät ja SIM-kortit
8	Valmistelemme SIM-kortti
9	SIM-kortin asettaminen
9	GSM-antennin asennus
9	Lämmittimien 22Dt/GB, 30Dt/GB, 40Dt, 26CC ja 40CC kytkeminen
10	Lämmittimien 1800t, 2000t ja 2400t kytkeminen
10	Kytkeminen lämmittimen ohjauspaneeliin
11	Releet
11	Tiedonsyöttö
11	Virtalähde
12	Käynnistämisen valmistelu
12	Käynnistys
12	Gsm-signaalit
13	Käyttö
13	Kauko-ohjaus WWW -selaimella
13	Tuetut selaimet
13	Rekisteröityminen
15	Asetukset
15	Heater settings
18	Panel settings
19	User settings
20	Käyttö
21	Lämmittimen käynnistäminen ja sammuttaminen
21	Lämmittimen lämpötilan säätäminen
22	Kauko-ohjaus tekstiviesteillä
22	Ohjaukset
22	Ohjauskomennot
22	“W” – Wallas-lämmittimen ohjaus
23	Muut komennot
23	“S” - tila
23	Kytkenät Wallas-lämmitintä varten
23	Usein kysyttyä
24	Tehdasasetusten palauttaminen (resetointi)
25	Huolto
25	Huolto
25	Sähkö- ja elektroniikkaromu
26	Vastuuvapautuslauseke
26	Rajoitettu takuu

27	Technical information
27	Important notice
27	Package contents
28	Introduction
28	Operating
28	Technical information
29	Quick guide
30	Installation
30	General information
30	Subscriptions and SIM cards
30	Prepare the SIM card
31	Installing the SIM card
31	Installing the GSM aerial
31	Connecting of heaters 22Dt/GB, 30Dt/GB, 40Dt, 26CC and 40CC
32	Connecting of heaters 1800t, 2000t and 2400t
32	Connecting to the heater's control panel
33	Relays
33	Data input
33	Power source
34	Preparing for start-up
34	Starting
34	GSM signals
35	Operation
35	Remote control via a web browser
35	Supported browsers
35	Registration
37	Settings
37	Heater settings
40	Panel settings
41	User settings
42	Use
43	Starting and stopping the heater
43	Adjusting heater temperature
44	Remote control by text messages
44	Controls
44	Control commands
44	“W” – Wallas heater control
45	Other commands
45	“S” status
45	Connections for a Wallas heater
45	Frequently Asked Questions
46	Resetting the factory settings (Reset)
47	Maintenance
47	Maintenance
47	Waste Electrical and Electronic Equipment
48	Disclaimer
48	Limited Warranty

49	Teknisk information
49	Observera
49	Paketets innehåll
50	Kablage
50	Funktion
51	Snabbstartsguide
52	Installering
52	Översikt
52	Kopplingar och SIM-kort
52	Förbered SIM-kortet
53	Sätta i SIM-kortet
53	GSM-antenn installation
53	Koppling av värmarna 22Dt/GB, 30Dt/GB, 40Dt, 26CC och 40CC
54	Anslutning av värmare 1800t, 2000t och 2400t
54	Anslutning till värmarens kontrollpanel
55	Reläer
55	Informationsmatning
55	Strömkälla
56	Förberedelser till start
56	Start
56	Gsm-signaler
57	Drift
57	Fjärrkontroll med hjälp av en webbläsare
57	Webbläsare som stöds
57	Registrering
59	Inställningarna
59	Heater settings (värmarens inställning)
62	Panel settings
63	User settings
64	Styrning
65	Värmarens start och avstängning
65	Värmarens temperaturinställning
66	Fjärrkontroll via SMS
66	Kommandon
66	Styrkommandon
66	"W" – Wallas-värmarens kontroll
67	Andra kommandon
67	"S" - tillstånd
67	Anslutningar för Wallas-värmaren
67	Vanliga frågor
68	Återställa fabriksinställningarna (reset)
69	Underhåll
69	Service
69	EI-och elektroniskskrot
70	Ansvarsbefrielseklausul
70	Begränsad garanti

71	Teknisk informasjon
71	Viktig merknad
71	Pakkeinnhold
72	Innledning
72	Drift
73	Hurtigveiledning
74	Installering
74	Generell informasjon
74	Abonnement og SIM-kort
74	Klargjøre SIM-kortet
75	Sette inn SIM-kortet
75	Installere GSM-antenne
75	Tilkobling av varmeapparater 22Dt/GB, 30Dt/GB, 40Dt, 26CC og 40CC
76	Tilkobling av varmeapparater 1800t, 2000t og 2400t
76	Koble til varmeapparatets kontrollpanel
77	Reléer
77	Datainngang
77	Strømkilde
78	Forberedelse til oppstart
78	Oppstart
78	GSM-signaler
79	Drift
79	Fjernkontroll via nettleser
79	Støttede nettlelere
79	Registrering
81	Innstillinger
81	Heater settings
84	Panel settings
85	User settings
86	Bruk
87	Start og stopp av varmeapparatet
87	Justere varmeapparatets temperatur
88	Fjernkontroll med tekstmeldinger
88	Kontroller
88	Kontrollkommandoer
88	“W” - Wallas kontroll av varmeapparat.
89	Andre kommandoer
89	“S” status
89	Tilkoblinger på et Wallas varmeapparat
89	Ofte stilte spørsmål
90	Tilbakestille til fabrikkinnstillinger (Reset)
91	Vedlikehold
91	Vedlikehold
91	Avhending av elektrisk og elektronisk utstyr
92	Ansvarsfraskrivelse
92	Begrenset garanti

Huomioitavaa

- Lue käyttöohje huolellisesti.
- Huomioi kaikki varoitukset.
- Älä altista laitetta vedelle tai kosteudelle.
- Laitte puhdistetaan pyyhkimällä huolellisesti kuivalla liinalla.
- Noudata asennusohjeita.
- Käytä vain Wallas-Marin Oy:n määrittelemiä lisätarvikkeita.
- Älä avaa laitetta tai yritä korjata sitä toimintahäiriön ilmetessä. Kaikkien korjausten tulee tapahtua valtuutetun palveluntarjoajan toimesta. Kysy lisätietoja laitteen myyjältä.



ÄLÄ altista laitetta vedelle tai pidä sitä kosteassa tilassa. Vesi ja muut nesteet saattavat aiheuttaa toimintahäiriöitä. Takuu ei kata tällaisia vaurioita. Laitte on tarkoitettu käytettäväksi sisällä ja kuivassa ympäristössä.



Älä avaa laitetta toimintahäiriön ilmetessä. Se mitätöi takuun.



Laitte toimii kauko-ohjauksella LTE/4G -verkossa. Laitte tulee sijoittaa LTE/4G-verkon kattamalle alueelle, jotta sitä voi käyttää.

Pakkauksen sisältö

4430A	
1 kpl	LTE/4G kauko-ohjain
1 kpl	LTE/4G kauko-ohjaimen antenni
1 kpl	Kytentäkaapeli
1 kpl	Kiinnitysteline, musta
1 kpl	Tarvikepussi
	2 kpl Kiinnitysruuvi 4,2 x 13
1 kpl	Asennus-, käyttö- ja huolto-ohjeet

Johdanto

Kaukokäynnistin **4430** on tarkoitettu tiedonvälitykseen LTE/4G -verkkoa käyttäen. Ominaisuuksiin kuuluu lämmityksen kauko-ohjaus. Laitteella voidaan kytkeä lämmitin päälle/pois, säätää termostaatin asetusta (lämpötilaa), sekä lukea akkujännitettä ja lämmitettävän tilan lämpötilaa. Tyypillisiä käyttökohteita ovat veneiden ja mökki-en lämmön kytkeminen, lämpötilan ja käyttöjännitteen valvonta. Laitetta ohjataan kauko-ohjauksella käyttäen yleisimpiä nettiselaimia PC:llä tai älypuhelimilla. LTE/4G -verkon katvealueilla voidaan käyttää ohjaukseen myös tekstiviestejä GSM-verkossa.

Toiminta

Laitetta ohjataan nettiselaimessa olevalla ohjelmalla (LTE/4G) tai tekstiviesteillä (GSM). Lämmittimen ohjaus tapahtuu selaimessa samalla tavalla kuin itse lämmitin ohjauspaneelissa. Merkkivalojen lisäksi selaimen virtuaali -paneelissa näkyy akun jännite ja tilan lämpötila (°C / F). LTE/4G-verkon ulkopuolella tilatietoja pyytämällä saadaan tiedot kaikista asetuksista selkeässä tekstiviestissä. Paluutekstiviesti on englannin-kielinen.

Kaukokäynnistin vaatii vähintään GSM-verkon peiton tietojen välitystä varten. Jos verkon peitto on huono, suosittelemme ulkoisen antennin käyttöä. Kentän vahvuus näkyy kaukokäynnistimen LED-valosta. Vihreä on hyvä, punainen huono ja peitto ei ole ollenkaan, jos valo ei pala. LED-valo vilkahtaa kerran noin 10 sekunnin välein. Tekstiviestikomennon saapuessa LED-valo pysyy vihreänä 1-2 sekuntia.

Tekniset tiedot

Tyyppi	301-0341V10
Modeemi	LTE Class M1. LTE- FDD:B1/B2/B3/B4/B5/B8/B12/B13/B14/B18/B19/B20/B25/B26/B27/B28/B66/B85
Teho	20 / 23 dBm
SIM -kortti	Mini-SIM, työnnettävä
Kotelo	IP -luokka: IP20
Antenni	GSM LTE-antenni MMCX liittimellä
Käyttöjännite	7,0VDC – 32,0VDC Vähintään 1 A, käyttöteho enintään 1 W
Virrankulutus	Keskimäärin: 20 mA, 12 V DC Releet: Kukin käyttää 32 mA, 12 V DC
Rele	5 A, 50 V
Mitat	20 x 106 x 60 mm
Paino	80 g
Toimintalämpötila	-20 - +40 °C
Säilytyslämpötila	-30 - +50 °C
Kosteus	< 93 % RH

1. Katkaise lämmittimen päävirta (akkujohto irti)
2. Varmista, että SIM-kortin operaattori on testattujen operaattorien listalla, sivulta remote.wallas.fi
3. Varmista, että SIM-kortissa ei ole PIN-koodikyselyä päällä. Poista se tarvittaessa
4. Laita Mini-SIM-kortti kauko-ohjaimen



GSM-antennin liitäntä



5. Kytke kauko-ohjain lämmittimen käyttökytkimeen

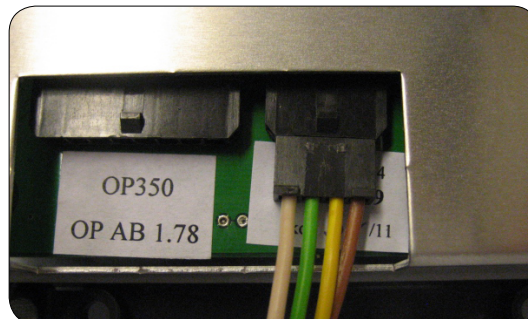

6. Asenna ja kytke antenni
7. Kytke lämmittimen päävirta
8. Tarkista, että vihreä LED-valo alkaa vilkkumaan 10 sekunnin välein
9. Rekisteröidy käyttäjäksi sivulla remote.wallas.fi seuraamalla näytön ohjeita
10. Tallenna ohjaussivu kirjainmerkiksi (pyydä vahvistamaan salasanasasi), jolloin sinun on helppo käyttää kauko-ohjaintasi

Yleiskatsaus

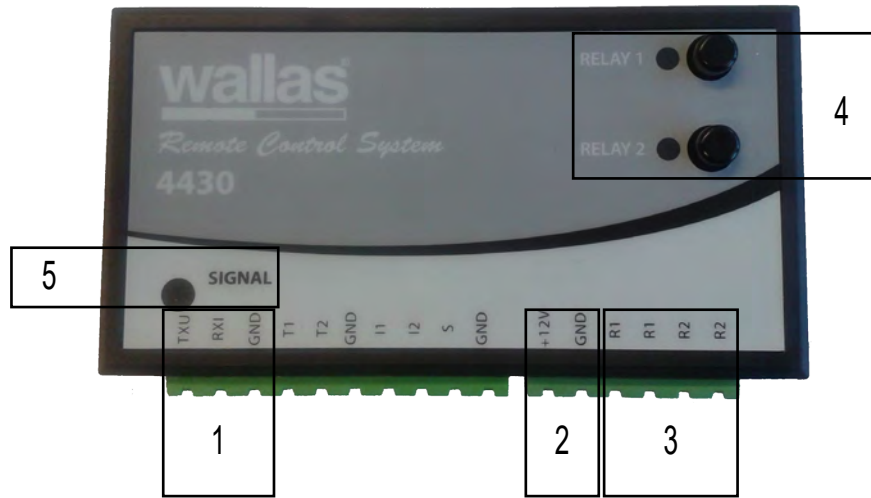

- 1) Tietoliikenteen sarjaportti
- 2) Virtalähteen sisääntulo (**1800t**, **2000t** ja **2400t** lämmittimet)
- 3) Releen ulostulo
- 4) Painikkeet ja LED-valo releiden aktivointiin paikan päällä.
- 5) GSM-signaalin tilaa ilmaiseva LED-valo.

Liittymät ja SIM-kortit

Kaikki tietoliikenne tapahtuu LTE/4G -verkossa. Laitteeseen pitää asentaa Mini-SIM-kortti, jotta sen kanssa voi kommunikoida. Laite hyväksyy eri operaattoreiden SIM-kortteja, hyväksytyt / testatut operaattorit löydät nettisivulta remote.wallas.fi. Kysy laitteen myyjältä lisätietoja soveltuvista SIM-korteista, koska SIM-kortteja on useita erilaisia.

Huomioi:

Laitteeseen kannattaa hankkia kuukausimaksullinen data-ominaisuuksilla varustettu SIM-kortti.

Käytettäessä prepaid-SIM-kortteja, ne pitää muistaa ladata uudelleen kun sen saldo on loppumassa. **4430** ei toimi oikein, jos SIM-kortteja ei käytetä oikein.

Valmistele SIM-kortti

4430 vaatii, että SIM-kortin PIN-koodikysely on POIS KÄYTÖSTÄ.

PIN-koodikyselyn poistaminen käytöstä:

1. Laita Mini-SIM-kortti puhelimeen.
2. Laita puhelin päälle ja syötä PIN-koodi.
3. Siirry puhelimen suoja-asetuksiin ja ota PIN-koodin kysely pois käytöstä. Katso tarkemmat ohjeet puhelimen käyttöoppaasta.

Jossain SIM-korteissa PIN-koodikysely ei ole käytössä, jolloin kortti on heti käyttövalmis.

SIM-kortin asettaminen

1. Varmista, että **4430** ei ole kytketty johdolla lämmittimen käyttökytkimeen.
2. Laita kortti samaan asentoon kuin alla olevassa kuvassa.



GSM-antennin liitäntä

3. Työnnä SIM-kortti korttipaikkaan. Kun kuuluu loksahdus, kortti lukkiutuu paikoilleen.

Poistaaksesi SIM-kortin, paina sitä sisäänpäin ja se ponnahtaa ulos SIM-korttipaikasta.

GSM-antennin asennus

Pyri sijoittamaan antenni niin korkealle kuin mahdollista pystysuoraan asentoon. Huomaa, että antennia EI SAA laittaa suoraan metallipinnalle tai metallisten esineiden lähelle. Ne saattavat peittää GSM-signaaleja. Antenniksi käyvät kaikki GSM LTE-antennit, joissa on MMCX-liitin

Lämmittimien 22Dt/GB, 30Dt/GB, 40Dt ja 26/40CC kytkeminen

Johdot on tehtaalla valmiiksi kytketty liittimiin.

Kytke liittimet laitteeseen **4430**, kuvan osoittamalla tavalla.

Huomaa, että **4430** saa käyttöjännitteensä lämmittimen ohjaustaulusta eikä erillistä virransyöttöä tarvitse tehdä.

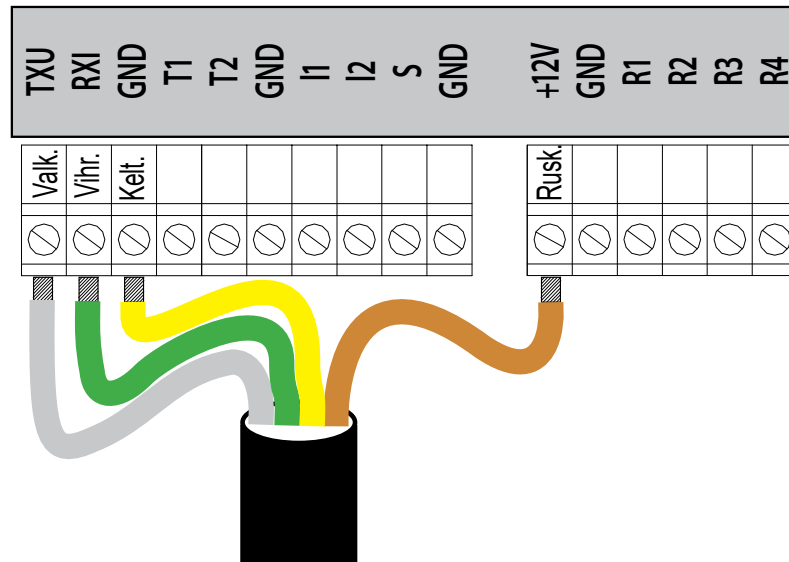

Lämmittimien 1800t, 2000t ja 2400t kytkeminen

Lämmittimien 1800t, 2000t ja 2400t käyttökytkin syöttää 8 V jännitteen, millä laite 4430 toimii, mutta jännitteen näyttö on virheellinen (8 V). Näiden laitteiden virransyöttö kannattaa ottaa suoraan akusta oman sulakkeen kautta, tällöin jännitteen näyttö saadaan oikeaksi.

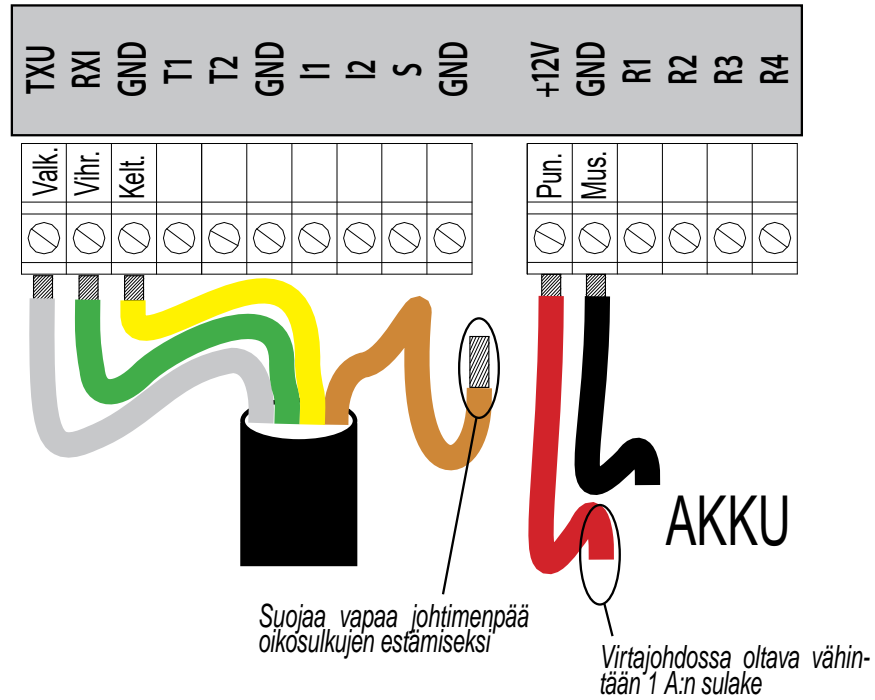

Kytkeminen lämmittimen ohjauspaneeliin

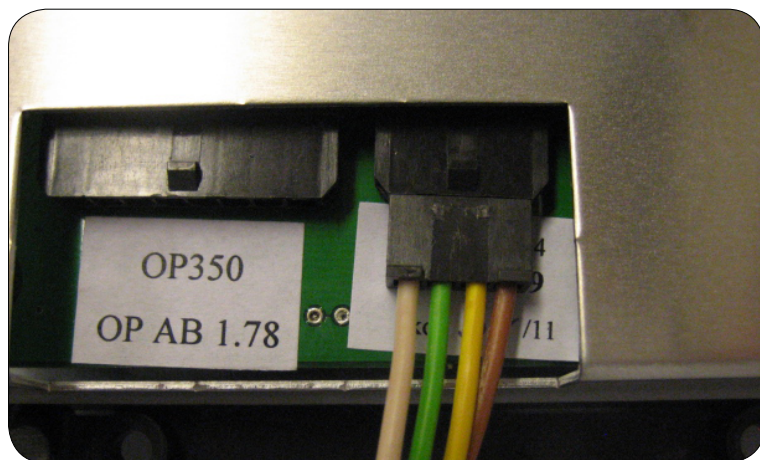

Releet

4430:ssa on 2 jännitteetöntä relettä. Niitä voi ohjata vain tekstiviesteillä tai laitteen kahdella painikkeella. Releiden ulostulot on merkitty R1 ja R2.

Tiedonsyöttö

4430:ssa on 2 dataliitintä, TXU ja RXI. Ne on tarkoitettu vain ulkoiseen Wallas-laitteeseen liittämistä varten, pakkauksen mukana tulevalla kaapelilla.

Virtalähde

Wallas-lämmitin toimii virtalähteenä seuraavissa laitteissa **22Dt/GB**, **30Dt/GB**, **40Dt**, **26CC** sekä **40CC**.

Käytettäessä lämmittimiä **1800t**, **2000t** ja **2400t**, kannattaa **4430** kytkeä suoraan samaan 12 V akkuun, jota lämmitin käyttää.



Älä laita virtaa päälle (kytke virtajohtoa lämmittimeen) ennen kuin kaikki liitokset on tehty.



Virran ollessa kytkettynä lämmittimeen, **4430** liittimiin ei saa koskea (irrottaa tai kytkeä)

Käynnistämisen valmistelu

Käynnistys

Kun kaikki kytkennät on tehty ja SIM-kortti (PIN-koodi poistettuna käytöstä) asetettu, **4430** voidaan käynnistää.

Laita lämmittimen päävirta päälle / lämmittimen virtajohto takaisin ja tarkkaile kaukokäynnistimen LED-valoa.

- Käynnistymisen aikana punainen ja vihreä LED-valo vilkkuvat yhtäaikaan ja jonkin ajan kuluttua muuttuu tasaisesti 10 sekunnin välein vilkkuvaksi vihreäksi.
- Jos SIM-kortti puuttuu tai SIM-kortissa on jokin vika, LED-valo alkaa vilkkua vihreänä muutaman sekunnin kuluttua. Jos näin tapahtuu, tarkista sen PIN-koodi ja että se on hyvin paikoillaan.
- Viat ilmaistaan kahdella lyhyellä toistuvalla välähdyksellä (kaksi välähdystä - tauko - kaksi välähdystä...) (esim. jos PIN-koodikysely ei ole otettu pois päältä).
- Jos LED-valo vilkuttaa punaista valoa, itsetarkistusohjelmassa on virhe. Ota yhteyttä laitteen myyjään.

Gsm-signaalit

GSM-signaalin vahvuus näkyy signaalin LED-valosta. LED-valo välähtää noin 7 sekunnin välein.

- Vihreä tarkoittaa hyvää signaalia.
- Punainen tarkoittaa heikompaa / huonoa signaalia.
- Jos valoa ei ole, ei ole signaalia. Laitetta ei voida tällöin kauko-ohjata.

Kahdessa viimeisessä tapauksessa, yritä liikuttaa antennia GSM-signaalin parantamiseksi. Yksi vaihtoehto on ostaa ulkoantenni. Antenniksi käyvät GSM LTE-antennit, joissa on MMCX-liitin



Veneily usean valtion välillä:

Mikäli veneillään useamman valtion välillä, tarkista SIM-kortin ominaisuudet paikallisen operaattorin käytettävyydestä (Roaming).

Roaming -sopimuksissa on huomattavia eroja käyttömaksuissa!

Tarvittaessa poista SIM-kortti laitteesta, estääksesi huomattavan suurien käyttömaksuja.

Mikäli vietät pidemmän ajan ulkomailla, hanki paikallisen operaattorin SIM-kortti, jos on tarvetta käyttää kaukokäynnistintä 4430.

Kauko-ohjaus WWW -selaimella

Tuetut selaimet

Internet Explorer (IE), Mozilla Firefox, Safari, Chrome.
Selaimen täytyy sallia Javascript ja evästeet (istunnon aikana).

Rekisteröityminen

1. Avaa nettiselain osoitteeseen **remote.wallas.fi**.
2. Vie kursori linkin [Create a new account] päälle ja klikkaa sitä. Tästä avautuu uusi näkymä kirjautumissivulle.

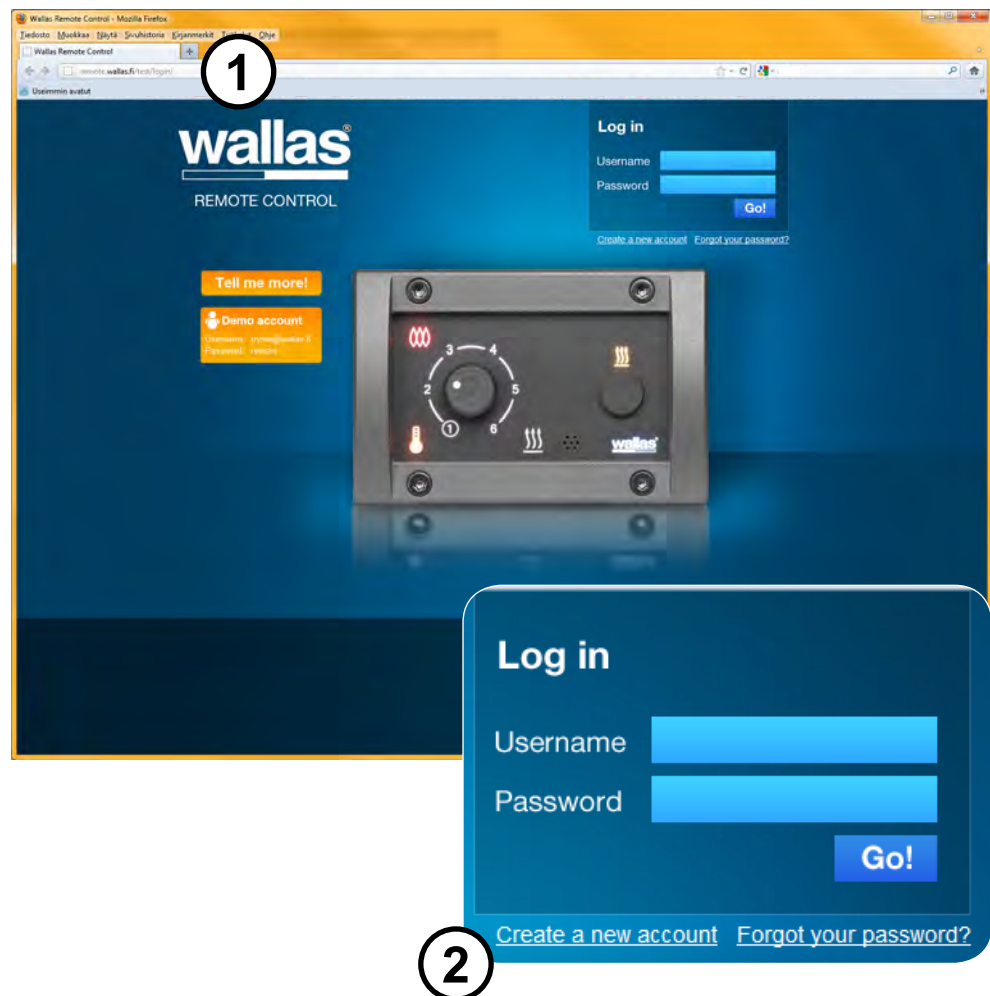

3. Kirjoita etunimesi.
4. Kirjoita sukunimesi.
5. Kirjoita sähköpostiosoitteesi (tähän osoitteeseen Wallas lähettää salasanan). Yhdellä sähköpostiosoitteella ei voi rekisteröidä kahta laitetta.
6. Voit poistaa rastin "I want to be involved in the development of Wallas Remote Control and get information about new Wallas innovations" kohdalta, mikäli et halua sähköpostia Wallas-Marin Oy:ltä.
7. Paina [Next] päästäaksesi seuraavalle sivulle.

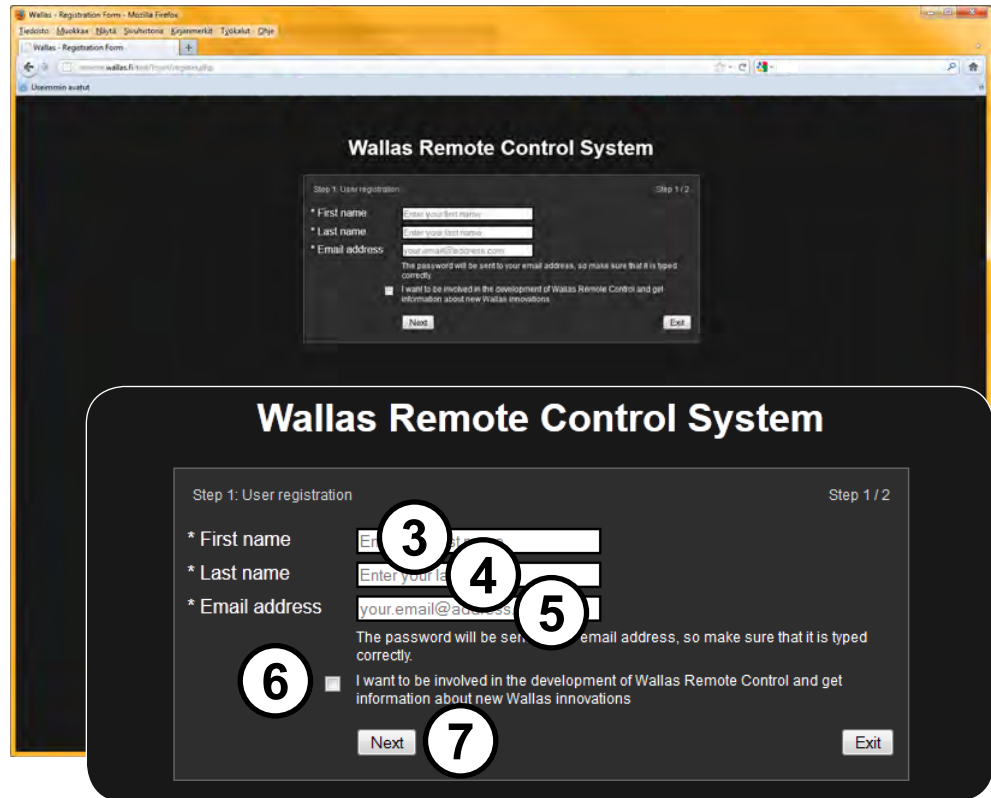

8. Kirjoita sähköpostiisi tullut salasana tähän.
9. Kirjoita uusi oma salasana.
10. Kirjoita uusi oma salasana tähän uudestaan.
11. Klikkaa [Login to the panel] kirjautuaksesi sisään.

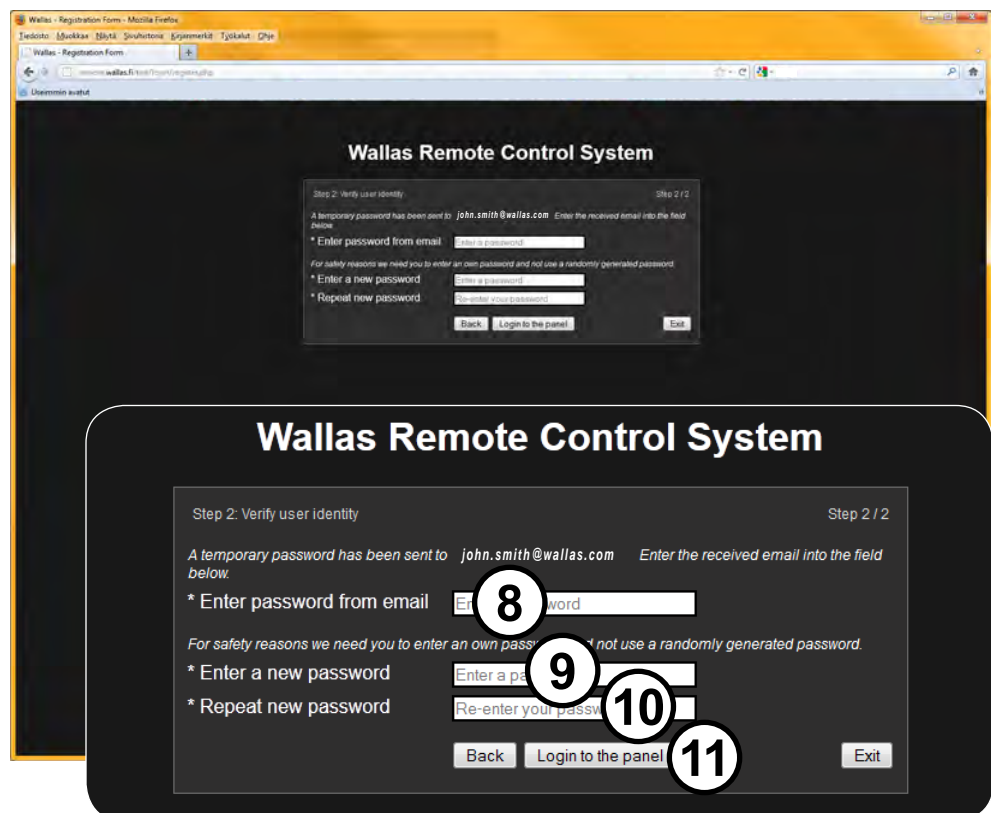

Asetukset

Heater settings

1. Valitse lämmittimesi alasetusvalikosta [Device type].
2. Valitse maa alasetusvalikosta [Country].
3. Valitse operaattori alasetusvalikosta [Operator], minkä SIM-kortin olet hankkinut **4430**:een. Edellisessä [Country] valikossa valitsemasi maan hyväksytyt/testatut operaattorit näkyvät alasetusvalikossa, näistä voit valita omasi. Vain listassa olevat operaattorien SIM-kortit kelpaavat ja laite koniguroi oikein.
4. Kirjoita **4430**-laitteessa olevan SIM-kortin puhelinnumero kohtaan [Phone number]. Maan suuntanumero tulee valmiiksi kohdassa 2 valitsemasi maan mukaan. Syötä SIM-kortin puhelinnumero kansainvälisessä muodossa. Huomaa, että puhelinnumerosi ensimmäinen nolla (0) jätetään merkitsemättä (esim. +358441234567, ei näin +3580441234567).
5. Kirjoita **4430**-laitteessa olevan SIM-kortin numero kohtaan [SIM card number]. (numero löytyy SIM-kortista ja on vähintään 12 numeroa pitkä)
6. Paina [Update heater settings] nappia koniguroidaksesi laitteen.

The screenshot shows the 'Heater settings' page in a web browser. The page has a dark background with white text and form fields. At the top, there are three tabs: 'Panel settings', 'Heater settings' (which is active), and 'User settings'. Below the tabs, there is a message: 'Enter the settings for your Wallas 4430 device. These settings must be configured correctly so that the device can communicate with your heater.' Underneath, there is a section titled 'Heater information:' with two rows of fields. The first row has 'IMEI' (with a dash) and 'Device type' (a dropdown menu with '- Choose -' selected). The second row has 'Country' (a dropdown menu with '- Choose -' selected). Below this is a section titled 'Heater registration details:' with three rows of fields. The first row has 'Operator' (a dropdown menu with '- Choose -' selected) and 'Phone number' (a text input field with 'Enter new phone number' placeholder). The second row has 'SIM card number' (a text input field with 'Enter new SIM card number' placeholder). At the bottom of the form is an 'Update settings' button. Six white circles with black numbers (1-6) are overlaid on the form to indicate the steps: 1 on the Device type dropdown, 2 on the Country dropdown, 3 on the Operator dropdown, 4 on the Phone number input field, 5 on the SIM card number input field, and 6 on the Update settings button.

Laitteen validoituminen kestää muutaman minuutin ja hyväksymisestä tulee sähköpostiisi vahvistus sekä sivulla näkyy vihreä ✓-merkki, lisäksi rekisteröidyn laitteen IMEI-koodi ilmestyy asetussivulle.

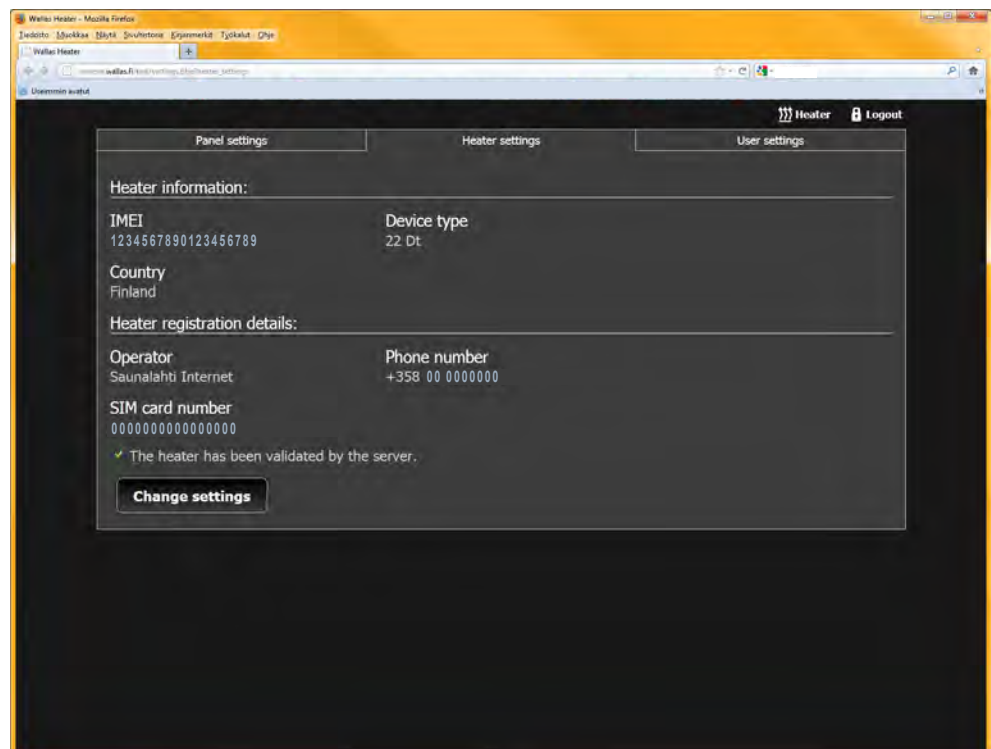
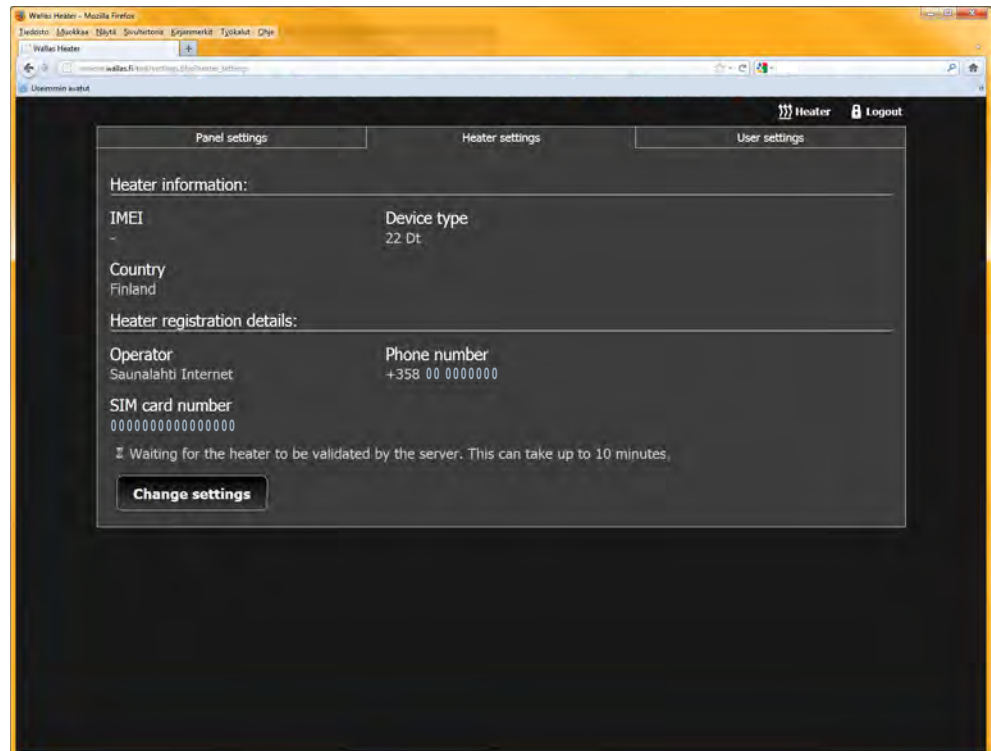

Mikäli validoiminen ei onnistunut, sivulla näkyy punainen ✖-merkki. Tarkista oletko kirjoittanut oikein SIM-kortin numeron, puhelinnumeron ja valinnut operaattorin oikein, sekä 4430 laite on kytketty ja siinä vilkkuu vihreä led-valo 7 sekunnin välein. Tarkistuksen jälkeen paina uudelleen [Update heater settings] nappia konfiguroidaksesi laitteen.

Mikäli LTE/4G-yhteys on heikko tai operaattori ruuhkainen voi rekisteröityminen kestää. Odota rauhassa rekisteröitymistä, siinä voi mennä jopa tunteja ennen kuin laite validoituu ja sähköpostiisi tulee ilmoitus rekisteröitymisestä. Rekisteröityminen jatkuu vaikka sulkisit selaimen tietokoneeltasi.

The screenshot shows a web browser window displaying the 'Heater settings' page. The page has a dark theme and includes a navigation bar with 'Panel settings', 'Heater settings', and 'User settings'. The 'Heater settings' section is active and contains the following fields:

- Heater information:**
 - IMEI: -
 - Device type: 22 Dt
 - Country: Finland
- Heater registration details:**
 - Operator: Saunalahti Internet
 - Phone number: +358 00 0000000
 - SIM card number: 0000000000000

Below the registration details, there is a red error message: "The heater has not yet been validated by the server. Check the following steps and try again:"

- Check that the entered parameters are correct.
- Check that the Wallas 4430 device is switched on (a green led is blinking).

At the bottom, there is a note: "If none of these help, please contact Wallas support." and two buttons: "Update heater settings" and "Cancel".

Rekisteröitynyt käyttäjä voi [Heater Settings] -välilehdessä vaihtaa operaattorin ja SIM-kortin tietoja. Uusien tietojen syöttämisen jälkeen paina [Update heater settings] nappia konfiguroidaksesi laitteen.



Odota rauhassa rekisteröitymistä, siinä voi mennä jopa tunteja ennen kuin laite validoituu ja sähköpostiisi tulee ilmoitus rekisteröitymisestä.

Panel settings

Panel settings välilehdellä pääset harjoittelemaan / näyttämään ohjauspaneelin toimintaa testi -tilassa laittamalla rastin [Enable test mode] kohtaan, sekä painamalla [Save settings].

Testitilassa käskyjä ei lähetetä varsinaiselle laitteelle, vaan ohjelmallisesti esitellään laitteen toimintoja nopeutetuilla sykleillä.

Testitilan ollessa kytkettynä, ohjauspaneelin päälle tulee huomautus "Test mode".

Paneelissa olevan lämpötilan yksikön (Celcius / Fahrenheit) pääset muuttamaan täällä. Valinnan jälkeen tallenna muutos [Save settings].

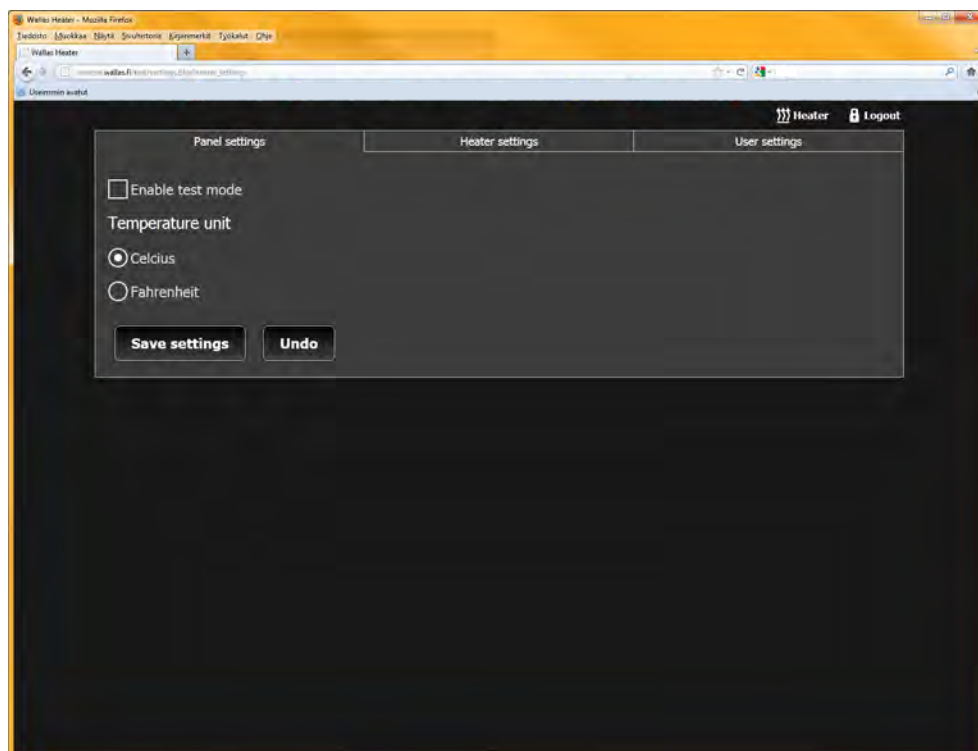

User settings

User settings välilehdellä pääset muokkaamaan käyttäjätietoja.

- Vaihtamaan etunimen
- Vaihtamaan sukunimen
- Vaihtamaan sähköpostiosoitteen (yhellä sähköpostiosoitteella ei voi rekisteröidä kahta laitetta). Vaihtaessa sähköpostiosoitetta, pitää ensin poistaa rekisteröinti [Delete account], jonka jälkeen tehdään kokonaisuudessa rekisteröityminen uudelleen
- Vaihtamaan salasanan
- Lisäämään tai poistamaan tiedotteiden saamista
- Poistamaan rekisteröitymisen (yhellä sähköpostiosoitteella ei voi rekisteröidä kahta laitetta)

Valinnan jälkeen tallenna muutokset [Save user details].



**Mikäli myyt veneen / laiteen, muista käydä poistamassa rekisteröitymisesi [Delete account].
Opasta uutta omistajaa rekisteröitymään uudelleen palveluun.**

Wallas Heater - Mozilla Firefox

Wallas Heater

Heater Logout

Panel settings Heater settings User settings

First name John Last name Smith

Email address john.smith@wallas.com

Participate in development

I want to be involved in the development of Wallas Remote Control and get information about new Wallas innovations

Change password

Save user details Delete account Undo

Käyttö

Ohjauspaneeliin pääset oikeassa yläkulmassa olevasta [Heater] -linkistä.

Mikäli et ole yhteen tuntiin (1h) säätänyt laitetta, selain kirjaa käyttäjän ulos. Kirjautumalla uudelleen sisään, selain lukee lämmittimen sen hetkisen tilan.

Ohjauspaneeli toimii kuten varsinaisen laitteen ohjauspaneeli. Voit käynnistää ja sammuttaa lämmittimen sekä säätää termostaatin asetustilaa. Ohjauspaneeli näyttää lämmitettävän tilan lämpötilan ja lämmittimelle tulevan jännitteen (päivitys 20 sekunnin välein).

Näytössä näkyy myös laitteen toimintaan vaikuttavia tilatietoja:

- avattaessa yhteyttä, Connecting
- säädettyä termostaatin lämpötilaa, asetettava lämpötila, Set XX °C
- käynnistettäessä, Starting
- sammutettaessa, Stopping
- jälkijäähdytyksessä, Cooling
- kauko-ohjain **4430** ei ole yhteydessä Wallas-palvelimeen, 4430 Disconnected
- Wallas lämmitin yhteysongelma, Heater disconnected
- selain yhteysongelma, Network missing
- alijännite, Low battery
- laite lukkotilassa, Locked
- paloilmaisuus hävinnyt (liekki sammunut), Missing flame
- virhe, Fault

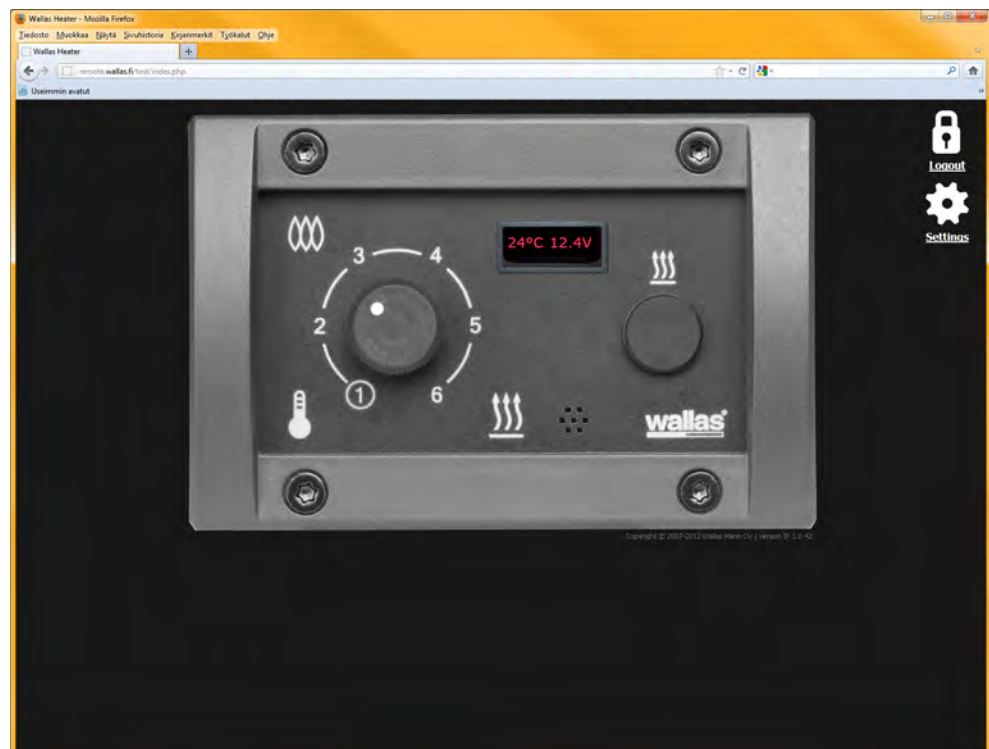

Lämmittimen käynnistäminen ja sammuttaminen

Lämmitintä käynnistettäessä tai sammutettaessa, avautuu valintaikkuna missä varmistetaan valinta [YES] [NO]. Lisäksi siinä varmistetaan kysymyksellä, että mahdollisesti suljettava savukaasuläpivienti on auki ennen käynnistämistä.

Lämmittimen lämpötilan säätäminen

Lämmittimen lämpötilan säätämiseen on kaksi erilaista tapaa, riippuen kosketusnäyttöpuhelimien käyttöjärjestelmästä.

Säätötapa 1:

Säädettäessä lämpötilaa, siirrä hiiren kursori tai kosketusnäytössä sormi ohjaustaulun säätönupille. Kiertämällä nuppia näytössä näkyy pyydetty lämpötila, lämpötilan hyväksyt viemällä kursorin tai sormen pois säätönupilta. Näytössä vilkkuu säädettävä lämpötila. Asetettu lämpötila näkyy nupin asennosta, todellinen mitattu lämpötila näkyy tekstinäytössä.

Säätötapa 2:

Säädettäessä lämpötilaa, kosketa / napauta sormella tai hiiren kursorilla tehonsäätimen kehällä sitä kohtaa, mihin haluat säätimen siirtyvän. Säädin hyppää valittuun kohtaan ja näytössä vilkkuu säädettävä lämpötila. Asetettu lämpötila näkyy nupin asennosta, todellinen mitattu lämpötila näkyy tekstinäytössä.

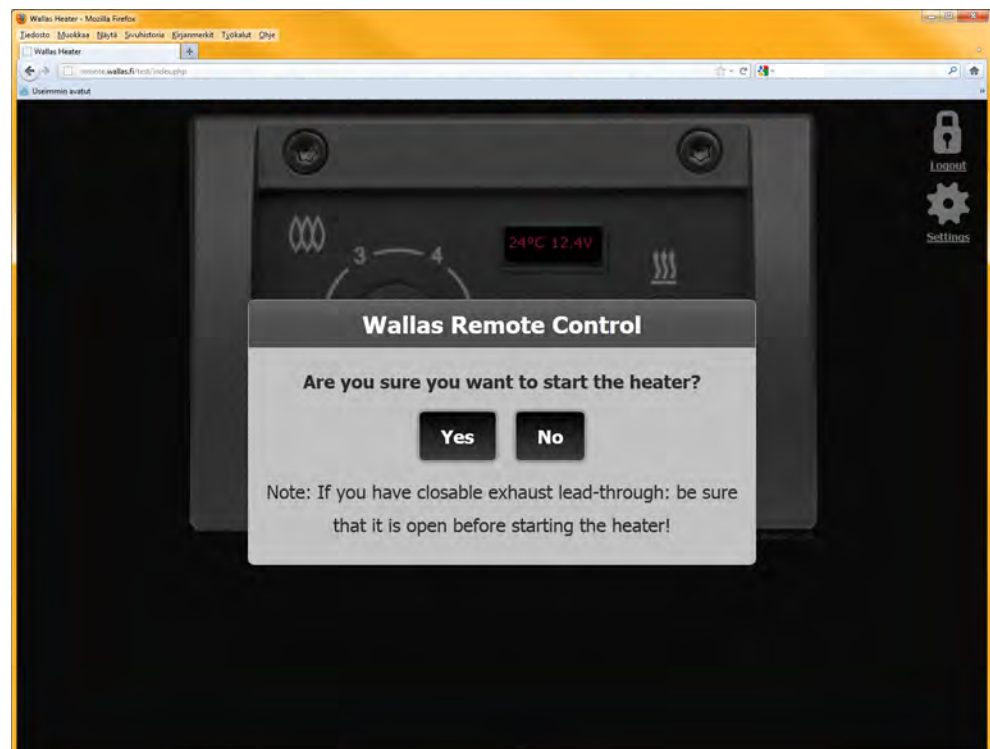

Kauko-ohjaus tekstiviesteillä

4430:aa voidaan kauko-ohjata lähettämällä tekstiviestejä laitteeseen puhelimella.

Laitteessa on joukko komentoja sen ohjausta varten. Kukin komento on erilainen ja sisältää kirjaimen, joka liittyy ominaisuuden tekstiviestiin. Kirjaimen lisäksi nume-roita 1 ja 0 käytetään lyhenteinä ilmauksista päälle/pois päältä. Asetukset voivat vaihdella, mutta ne selitetään tässä kappaleessa. Huomaa, että useita komentoja voidaan yhdistellä samaan tekstiviestiin.

Yleiset ehdot tekstiviestin lähettämiseksi:

- Käytä puhelintasi ja kirjoita tekstiviesti.
- Aloita tekstiviesti vakioasetuksena olevalla koodilla 1234 ja kirjoita sitten komento.
- Lähetä viesti **4430**:ssa olevan SIM-kortin puhelinnumeroon.

Ohjaukset

S Tilaviesti.
W Wallas-lämmittimen ohjaus

HUOMAA:

Komentojen välissä voi käyttää välejä, mutta EI komennon keskellä. "1234 W1 S4" on OIKEIN, "1234 W 1 S 4 " on VÄÄRIN.

Ohjauksen komennot

“W” – Wallas-lämmittimen ohjaus

Tekstiviestikomennot

S4 Tilakomento
W0 Sammuta Wallas-lämmitin (pois päältä)
W1 Laita Wallas-lämmitin päälle (päälle)
W2xx Aseta lämpötila Wallas-lämmittimelle.

Huomioi:

W2 komento pitää lähettää W0:n tai W1:n JÄLKEEN.

W2xx voidaan ohjelmoida välille +5 – +35 °C. Huomaa, että Wallaksen ohjelmoinnissa ei tarvitse käyttää merkkiä +.

Esimerkki:

"1234 W230" tarkoittaa Wallaksen lämpötilaa 30 °C.

S4:n tietojen päivittämiseen kuluu 15 sekuntia komennon antamisesta. Siksi on suositeltavaa, että PÄÄLLE/POIS PÄÄLTÄ/LÄMPÖTILA –komennot lähetetään erikseen vähintään 15 sekunnin välein.

Muut komennot

“S” - tila

Tämä komento antaa **4430**:n tilasta yhteenvedon. **4430** lähettää tilatiedot tekstiviestinä kysyjän puhelimeen.

Esimerkki komennolla ”1234 S4” saatavista tiedoista:

Vastaustekstiviesti:

Wallas: Heater is off.	Lämmitin on pois päältä
Local control.	Lämmitin on laitteen käyttökytkimestä säädetty
Set temp:16C	Käyttäjän asettama lämpötila on 16 °C
Read temp:25C	Tilan mitattu lämpötila on 25 °C
Volt:12.0V	Jännite on 12,0 V.
GSM12A+ V3.4	Kaukokäynnistimen ohjelmaversio

Kytkenät Wallas-lämmitintä varten

TXU	Data Wallakseen	10-piikkinen liitin
RXI	Data Wallaksesta	10-piikkinen liitin
GND	Wallakseen Data-maadoitus	10-piikkinen liitin
T1	Lämpötilasignaalin sisääntulo	10-piikkinen liitin
T2	Lämpötilasignaalin 2 sisääntulo	10-piikkinen liitin
GND	Tavallinen maadoitus	10-piikkinen liitin
I1	Sisääntulo 1	10-piikkinen liitin
I2	Sisääntulo 2	10-piikkinen liitin
S	Signaali	10-piikkinen liitin
GND	Maa	10-piikkinen liitin
+12V	Teho 7 – 15 V DC	6-piikkinen liitin
GND	Maa	6-piikkinen liitin
R1	Rele 1	6-piikkinen liitin
R1	Rele 1	6-piikkinen liitin
R2	Rele 2	6-piikkinen liitin
R2	Rele 2	6-piikkinen liitin

4430 ottaa virran Wallas-lämmittimen käyttöpaneelista.

Usein kysyttyä

Ei signaalin merkkivaloa:

- Tarkista onko virtalähde kytketty oikein
- Tarkista onko akku tyhjentynyt
- Tarkista onko signaalia
- Tarkista onko antenni kytketty

LED-valo vilkuttaa vihreää valoa tiheästi:

- Tarkista onko Mini-SIM -kortti asennettu
- Tarkista onko PIN-koodi passivoitu
- Tarkista onko SIM-kortti voimassa

Punainen LED-valo palaa:

- Odota 2 - 3 sekuntia, jotta laite ehtii itse käynnistyä uudelleen.
- Jos se yhä palaa, yritä käynnistää **4430** uudelleen irrottamalla virtalähde 10 sekunniksi.
- Ota yhteyttä laitteen myyjään.

Tehdasasetusten palauttaminen (resetointi)

Jos haluat resetoida laitteen niin tehdasasetukset voidaan palauttaa.

Tee seuraavasti:

- Irrota virtalähde.
- Paina ja pidä alhaalla nappia "RELAY1".
- Laita laitteeseen virta ja pidä nappia alhaalla vähintään 10 sekuntia.
- Vapauta nappi.
- Tehdasasetukset on nyt palautettu

Jotta voit käyttää laitetta etäohjatusti nettiselaimia käyttäen on sinun vielä alustettava laite uudelleen LTE/4G -yhteydelle (resetoinnin jälkeen).

Tee seuraavasti:

- Kirjaudu tunnuksillasi remote.wallas.fi
- Valitse välilehti "Heater settings"
- Paina nappia [Update heater settings]
- Laitteen validoituminen kestää muutaman minuutin ja hyväksymisestä tulee sähköpostiisi vahvistus sekä sivulla näkyy vihreä ✓-merkki
- Laite on nyt käyttövalmiina

Huolto

Laite ei vaadi erityistä ylläpitohuoltoa. Seuraavat seikat edistävät laitteen moitteetonta toimintaa.

- Älä altista laitetta vedelle tai kosteudelle.
- Laite puhdistetaan pyyhkimällä huolellisesti kuivalla liinalla.
- Älä avaa laitetta tai yritä korjata sitä toimintahäiriön ilmetessä. Kaikkien korjausten tulee tapahtua valtuutetun palveluntarjoajan toimesta. Kysy lisätietoja laitteen myyjältä.

Sähkö- ja elektroniikkaromu

Waste Electrical and Electronic Equipment (WEEE) Symbol

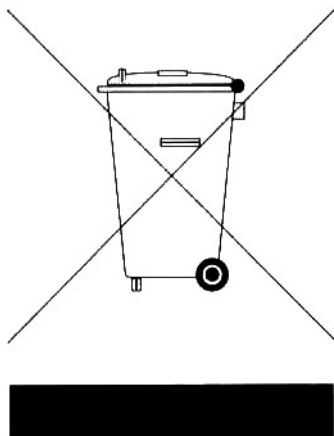

Sähkö- ja elektroniikkaromun (WEEE) symboli

WEEE koskee **4430**:ta. EU:n elektroniikkaromun kierrätysdirektiivi (WEEE-direktiivi) käsittelee sähkö- ja elektroniikkaromua. Se asettaa tavoitteet kaikenlaisten elektroniikkatuotteiden keräykselle, kierrätykselle ja talteenotolle.

Kaikkien **4430**:n käyttäjien aina julkisista laitoksista yksityisiin talouksiin saakka tulee sen vuoksi palauttaa **4430** erityiseen sähkö- ja elektroniikkaromun keräyspaikkaan. Kysy lisätietoja laitteen myyjältä.

Wallas-Marin Oy toimittaa tämän julkaisun sellaisena kuin se on ilman mitään takuita, joko suoraan ilmaistuja tai epäsuoria, sisältäen, mutta ei rajoittuen, epäsuorat takuut menekistä tai sopivuudesta tiettyyn tarkoitukseen. Wallas-Marin Oy pidättää myös itsellään oikeuden uudistaa tätä julkaisua ja tehdä sen sisältöön ajoittain muutoksia, ilman Wallas-Marin Oy:n tai sen paikallisen edustajan velvollisuutta ilmoittaa kenellekään sellaisesta uudistuksesta tai muutoksista. Jotkin lainkäyttöalueet eivät salli ilmaistujen tai epäsuorien takuiden vastuuvapautuslausekkeita tietyissä liiketoimissa; tämä lauseke ei siten ehkä koske sinua.

Rajoitettu takuu

Wallas-Marin Oy takaa, että **4430** on olennaisilta osin julkaistujen spesifikaatioiden ja dokumentaation mukainen sillä edellytyksellä, että sitä käytetään sille tarkoitettuun käyttötarkoitukseen. Wallas-Marin Oy vaihtaa uuteen tai korjaa kaikki vioittuneet järjestelmät, jos vika johtuu valmistusvirheestä, kahdenkymmenenneljän (24) kuukauden ajan ostopäivämäärästä. Takuu kattaa vain **4430:n**, ei toissijaisia kuluja uuden tai korjatun laitteen poistamisesta tai asentamisesta. Wallas-Marin Oy tai sen paikallinen edustaja ei missään tapauksessa ole vastuussa suorasta, epäsuorasta, tapaturmaisesta tai välillisestä vahingosta johtuen **4430:n** käytöstä tai osaamattomuudesta käyttää sitä, vaikka tällaisesta mahdollisesta vahingosta olisi tiedotettu. Wallas-Marin Oy tai sen paikalliset edustajat eivät ole vastuussa mistään kuluista, menetetyistä voitoista, tietojen katoamisesta tai kolmansien osapuolien vaateista johtuen **4430:n** käytöstä tai osaamattomuudesta käyttää sitä.

Wallas-Marin Oy tai sen paikalliset edustajat eivät suostu sitoutumaan mihinkään muunlaiseen takuuseen koskien **4430:aa** kuin tämä takuu. Jotkin lainkäyttöalueet eivät salli ilmaistujen tai epäsuorien takuiden vastuuvapautuslausekkeita tietyissä liiketoimissa; tämä lauseke ei siten ehkä koske sinua.

Takuu ei siten ole voimassa seuraavissa tapauksissa:

- Onnettomuudesta, luvattomasta käytöstä tai huollon puutteesta aiheutunut vahinko.
- Salamoinnin aiheuttamasta ylijännitteestä aiheutunut vahinko.
- Vedestä tai tulesta aiheutunut vahinko.
- Valtuuttamattoman henkilön suorittama korjaus.
- Sarjanumeron poistaminen, sarjanumeron muuttaminen.
- Väärä asennus.
- Ulkoiset, sähkömagneettista kenttää tuottavat lähteet, jotka häiritsevät **4430:aa**.

Ota takuuasioissa yhteyttä laitteen myyjään.

Important notice

- Please read the instruction manual carefully.
- Make sure to observe all the warnings.
- Do not expose the unit to water or humidity.
- Clean the unit by wiping carefully with a dry cloth.
- Observe the installation instructions.
- Only use accessories, which have been recommended by Wallas-Marin Oy.
- Do not open the unit or try to repair it when any malfunction occurs. All repairs must be performed by an authorised service provider. Additional information is available from the equipment dealer.



DO NOT expose the unit to water or keep it in a humid room. Water and other liquids can cause malfunctions. The warranty does not cover such damages. The unit is intended for use indoors, and in a dry environment.



Do not open the unit in the case of a malfunction. This will invalidate the warranty.



The unit is remote-controlled and functions in LTE/4G network. The unit can be used if it is installed in an area with LTE/4G network coverage.

Package contents

4430A	
1 pcs	LTE/4G remote control
1 pcs	LTE/4G remote control aerial
1 pcs	Connection cable
1 pcs	Mounting bracket, black
1 pcs	Accessory bag
2 pcs	Fastening screw 4,2 x 13
1 pcs	Installation, operation and maintenance instructions

Introduction

The remote starter **4430** is intended for communicating data through a LTE/4G network. The unit is intended for remote controlling of heating devices. The unit can be used for starting and stopping the heater, for adjusting thermostat settings (temperature), and for monitoring accumulator voltage and the temperature of the premises being heated. Typical areas of application are ON/OFF switching of boat and cottage heaters, and controlling of temperature and operating voltage. The unit is controlled remotely by a PC via the most generally used web browsers, or by smart phones. In an area with the LTE/4G network coverage the unit can also be controlled by text messages in a GSM network.

Operating

The unit is controlled by a web browser programme (LTE/4G), or by text messages (GSM). Controlling of the heater on a web browser the heater takes place in the same way as in the control panel of the heater. In addition to signal lamps the virtual panel on the browser displays the accumulator voltage and the room temperature (°C / F). By enquiring status data outside the LTE/4G network information about all settings are communicated in a clear text message. The return text message is in English.

In order to communicate data the remote starter requires at least GSM network coverage. If the network coverage is poor we recommend using an external aerial. The strength of the signal is displayed by the LED lights of the remote starter. Green light means good signal, red lights means poor signal, and if there is no signal the light is off. The LED light flashes once every ca. 10 seconds. If a text command is received the LED light stays green for 1–2 seconds.

Technical information

Type	301-0341V10
Modem	LTE Class M1. LTE- FDD: B1/B2/B3/B4/B5/B8/B12/B13/B14/B18/B19/B20/B25/B26/B27/B28/B66/B85
Power	20 / 23 dBm
SIM card	Mini-SIM, push type
Case	IP class: IP20
Aerial	GSM LTE-antenna with MMCX connector
Operating voltage	7,0 VDC – 32,0 VDC Minimum 1 A, operating output at least 1 W
Power consumption	Average: 20 mA, 12 V DC Relays: Each for 32 mA, 12 V DC
Relay	5 A, 50 V
Measurements	20 x 106 x 60 mm
Weight	80 g
Operating temperature	-20 - +40 °C
Maintenance temperature	-30 - +50 °C
Humidity	< 93 % RH

1. Switch off the main power from the heater (disconnect the accumulator cable)
2. On web page remote.wallas.fi check that the SIM card operator is included in the tested operator list.
3. Check that the PIN code request of the SIM card is disabled. If necessary, disable it.
4. Install the Mini-SIM card in the remote control

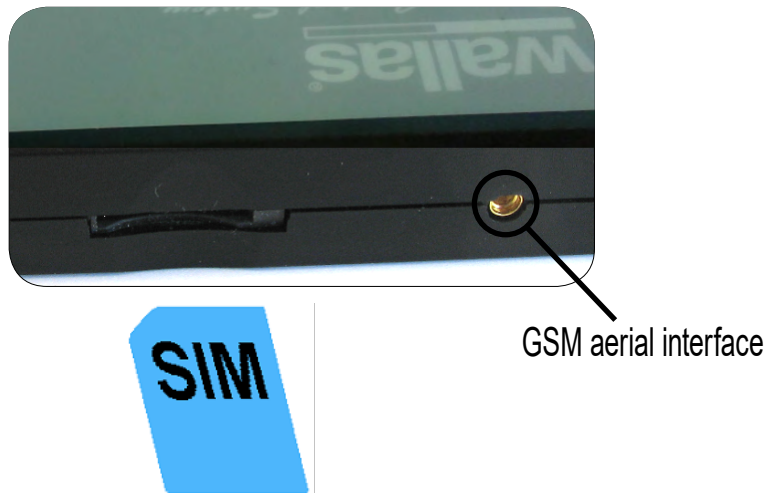

5. Connect the remote control to the heater's operating switch

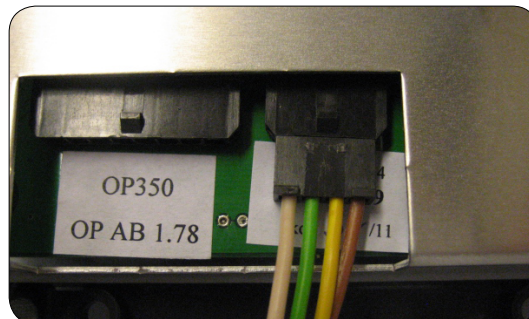

6. Install and connect the aerial
7. Switch of the heater's main power
8. Ensure that the green LED light starts flashing with 10 sec intervals
9. Register as a user on the web page remote.wallas.fi by using the instructions on the screen
10. Save the control page as a bookmark (ask to confirm your password), this facilitates the use of the remote control

General information

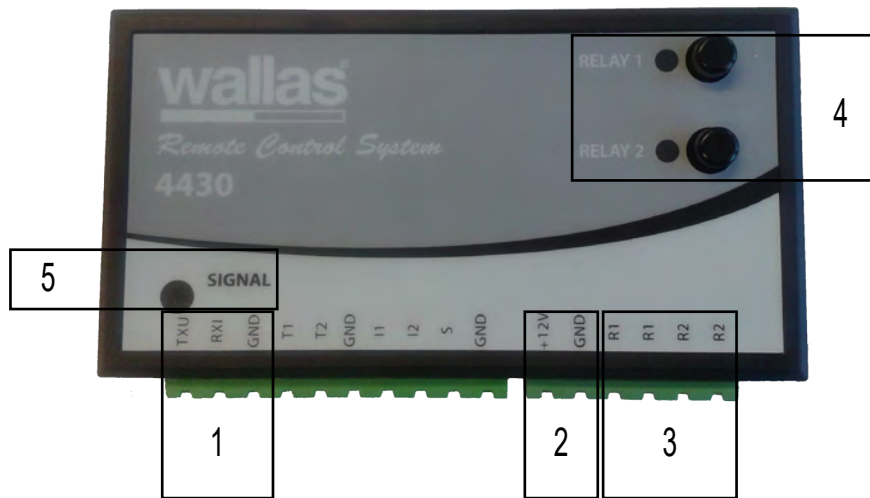

- 1) Data communication serial port
- 2) Power supply input (heaters **1800t**, **2000t** and **2400t**)
- 3) Relay output
- 4) Buttons and the LED light relays activation on the spot.
- 5) LED light indicating the signal status.

Subscriptions and SIM cards

All data communication takes place in an LTE/4G network. In order to communicate with the unit it is required to install a SIM card in it. The unit accepts SIM cards of different operators, the list of approved/tested operators is available on the web page remote.wallas.fi. Ask the unit dealer for more information concerning suitable SIM cards, since there is a number of different SIM cards available.

Note:

It is advisable to get a monthly charged SIM card with data transmission features for your unit.

If you use prepaid SIM cards do not forget to reload them, when the balance is about to run out. **4430** does not function properly if the SIM card is not used correctly.

Prepare the SIM card

4430 requires the SIM card's PIN code request to be OFF.

Deactivating the PIN code request feature.

- 1. Install the SIM card in your mobile phone.
- 2. Activate the phone and enter the PIN code.
- 3. Go to the security settings of the phone and disable the PIN code request feature. See more detailed instructions in the phone's user manual.

In some SIM cards the PIN code request feature is not activated, which means that the card is ready for use.

Installing the SIM card

1. Make sure that **4430** has not been connected to the operating switch through a cable.
2. Place the card in the position shown on the figure below.



3. Push the SIM card into the card slot. A click indicates that the card has been locked in place.

To remove the SIM card push it inwards and it springs up from the SIM card slot.

Installing the GSM aerial

Try to position the aerial vertically as high as possible.

Note that the aerial **MUST NOT** be mounted directly on a metal surface or near metal objects. These can interfere with GSM signals. GSM aerials covering all the four frequency areas with MMCX connector can be used as aerials.

Connecting of heaters 22Dt/GB, 30Dt/GB, 40Dt, 26CC and 40CC

The cables are pre-connected to the connectors at the manufacturer's plant.

Connect the connectors to the **4430** unit as shown on the figure.

Note that the **4430** unit gets its operating voltage from the heater's control panel, no separate power supply is required.

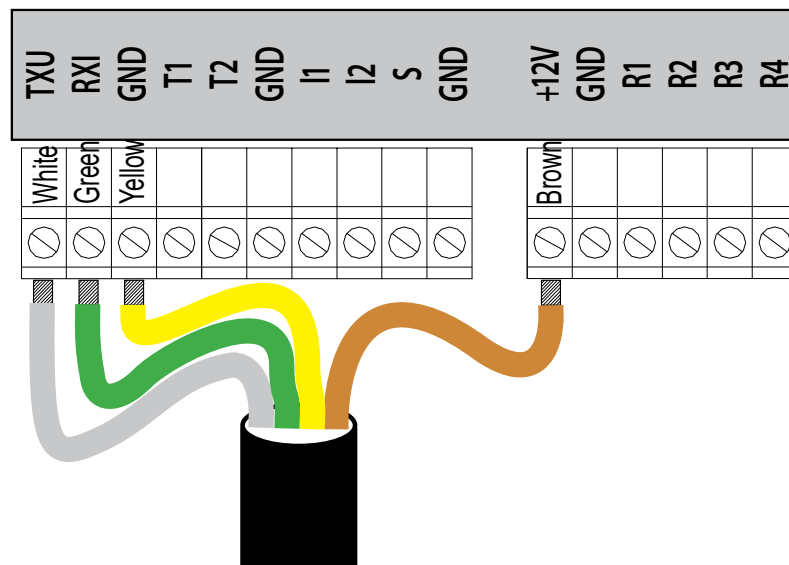

Connecting of heaters 1800t, 2000t and 2400t

With the heaters **1800t**, **2000t** and **2400t** the operating switch turns on 8V voltage, which runs the **4430** unit, but the voltage reading on the display is incorrect (8V). It is advisable to take the power for these units directly from the accumulator via a separate fuse, in which case the reading on the display will be correct.

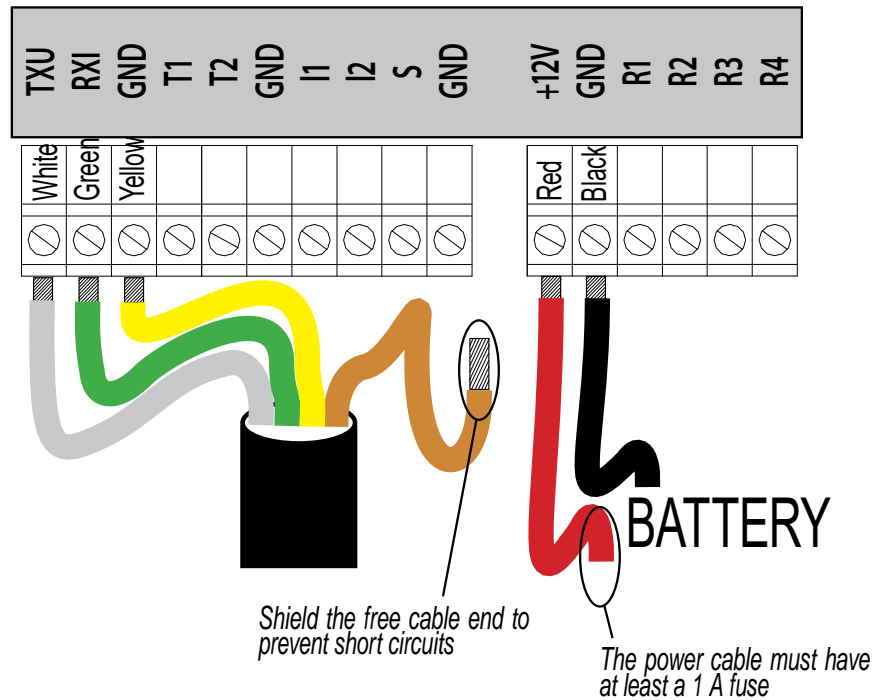

Connecting to the heater’s control panel

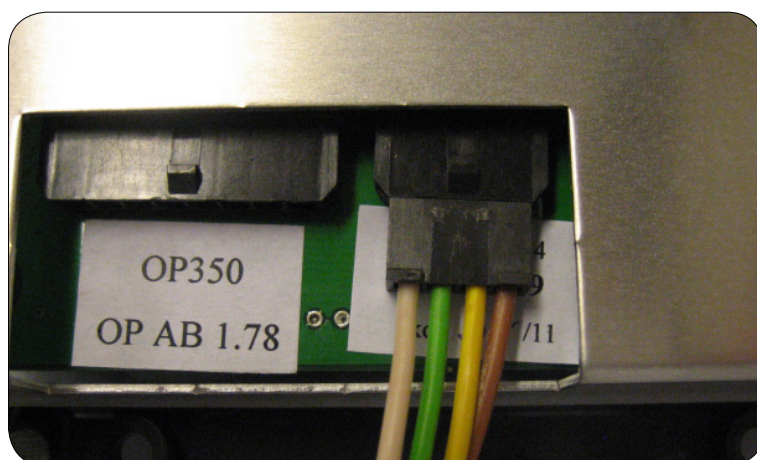

Relays

4430 has 2 zero-voltage relays. These can only be controlled by text messages or with two buttons on the equipment. Relay outputs are marked as R1 and R2.

Data input

4430 has 2 data interfaces, TXU and RXI. They are intended only for connecting to an external Wallas equipment using the cable included in the delivery.

Power source

A Wallas heater functions as a power source in the following equipment **22Dt/GB**, **30Dt/GB**, **40Dt**, **26CC** and **40CC**.

When heaters **1800t**, **2000t** and **2400t**, are used, it is advisable to connect the **4430** unit directly to the same 12V accumulator, which is used by the heater.



Do not switch the power on (connect the power cable to the heater) before all connections have been made.



When the power is connected to the heater it is prohibited to touch (disconnect or connect) any 4430 connectors.

Preparing for start-up

Starting

After all the connections have been made and the SIM card (with disabled PIN code) has been installed, the **4430** unit may be started.

Switch on the heater's main power / heaters power cable back, and monitor the LED light on the remote control.

- During the starting stage the green and red LEDs flash at the same time, and after a while the colour turns green and starts flashing uniformly with 10 sec intervals.
- If the SIM card is missing or if the SIM card is faulty, the LED light starts flashing green after a couple of seconds. In this case check the PIN code and ensure that the card is well in its place.
- Errors are signalled by two short repetitive flashes (two flashes – a pause – two flashes ...) (e.g. if the PIN code request has not been disabled).
- A red flashing LED light signals of an error in the self-checking program. Please contact the equipment dealer.

GSM signals

The strength of the GSM signal can be determined by the LED light of the signal. The LED light flashes with the interval of ca 7 seconds.

- A green light means that the signal is good.
- A red light means that the signal is weaker/ poor.
- No light means that there is no signal. In this case the unit cannot be remotely controlled.

In the two latter cases try to move the GSM aerial to improve the signal. One of the options is to purchase an external aerial. GSM LTE-antennas with MMCX connector can be used as aerials.



Boat trips between several countries:

If you intend to take boat trips to more than one country, please check whether the SIM card features are suited for the local operator (Roaming)

Please note that applicable charges differ considerably under different Roaming agreements!

If necessary remove the SIM card from the unit to prevent excessively high charges.

If you intend to stay abroad for a long time, it is advisable to purchase a SIM card of a local operator, if you intend to use the 4430 remote starter.

Remote control via a web browser

Supported browsers

Internet Explorer (IE), Mozilla Firefox, Safari, Chrome.

The browser must allow JavaScript and cookies (during the session).

Registration

1. Open the web browser at **remote.wallas.fi**.
2. Move the cursor to the link [Create a new account] and click. This opens a new log-in screen.

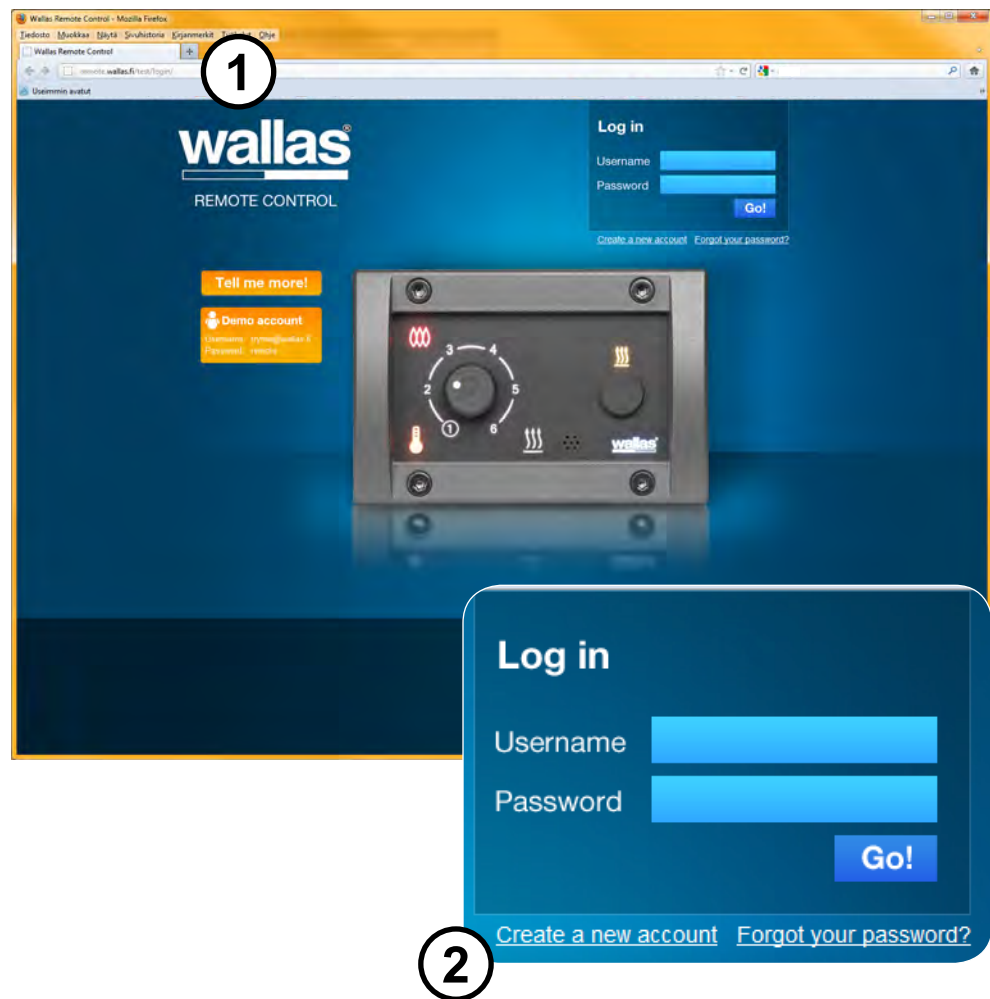

3. Enter your first name.
4. Enter your last name.
5. Enter your e-mail address (Wallas will send you the password to this address). Two units cannot be registered with one and the same e-mail address.
6. You may uncheck the box "I want to be involved in the development of Wallas Remote Control and get information about new Wallas innovations" if you do not wish to receive any e-mails from Wallas-Marin Oy.
7. Click [Next] to go to the next page.

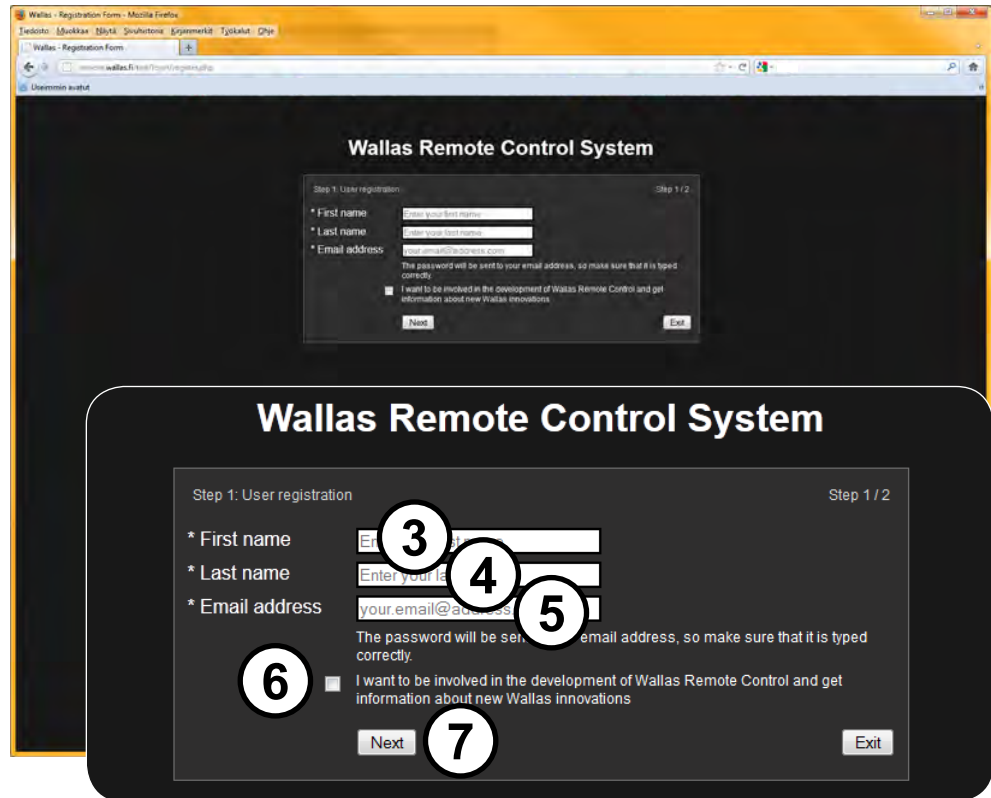

8. Enter the password received by e-mail here.
9. Enter your new password.
10. Repeat your new password here again.
11. To log in, click [Login to the panel].

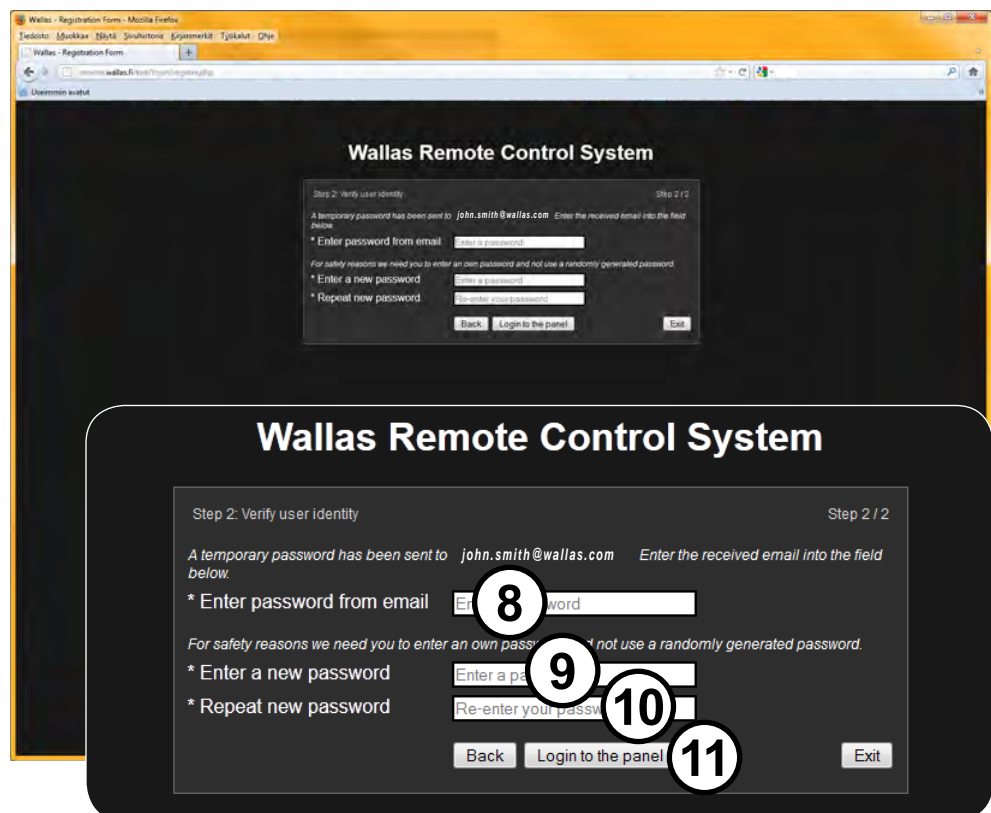

Settings

Heater settings

1. Select your heater from the drop-down menu [Device type].
2. Select your country from the drop-down menu
3. Select from the drop-down menu the operator [Operator] whose SIM card you have got for your **4430**. The accepted/ tested operators for the country selected in the previous menu [Country] are displayed in the drop-down menu; choose your own from the options provided. Only SIM cards provided by the operators included in the list are acceptable; the unit will make the appropriate configuration.
4. Enter the phone number for the SIM card in the **4430** unit in the field [Phone number]. The area code for the respective country will be displayed according to the country you selected in Step 2. Enter the phone number in an international format. Note that the first zero (0) of your phone number has to be omitted (e.g. +358441234567, not +3580441234567).
5. Enter the SIM card number in the **4430** unit in the field [SIM card number]. (The number can be found on the SIM card and it consists of at least 12 digits.)
6. Click the [Update heater setting] button to configure the equipment.

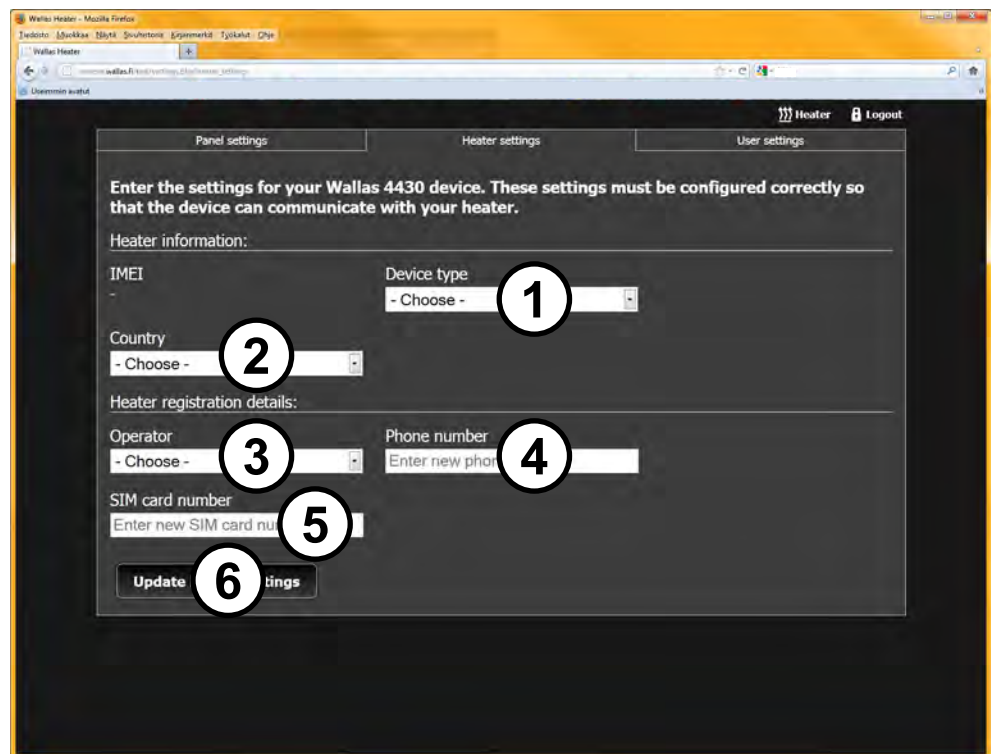

Equipment validation takes a couple of minutes; an acceptance message will be sent to your e-mail, and a green ✓ symbol is displayed on the screen; furthermore, the IMEI code of the registered equipment is displayed on the settings page.

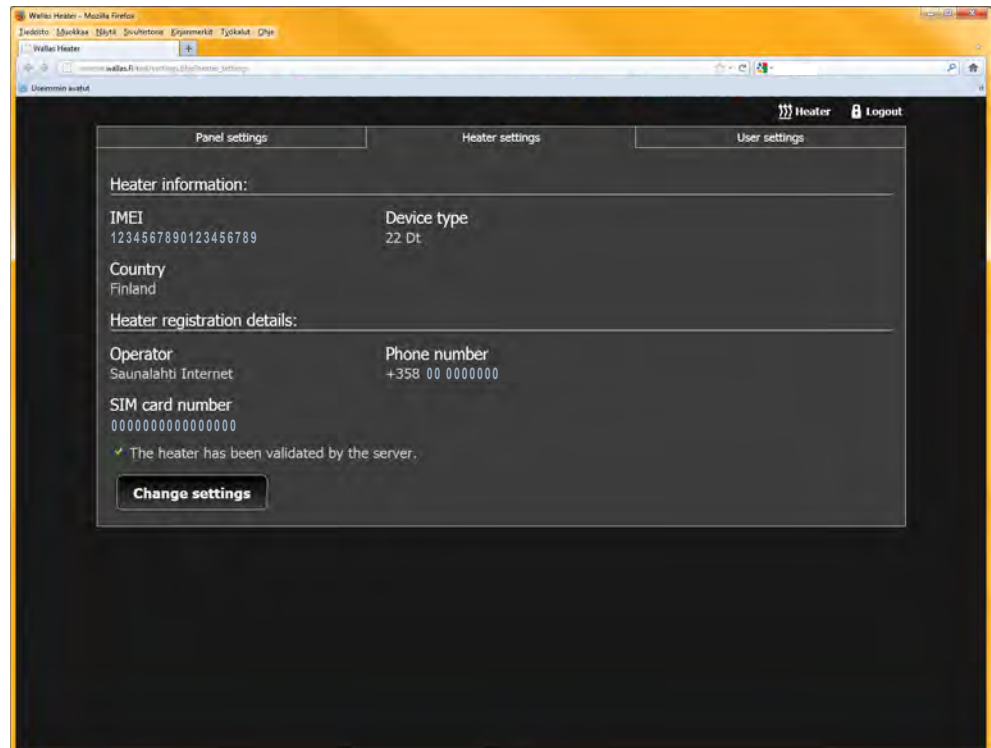
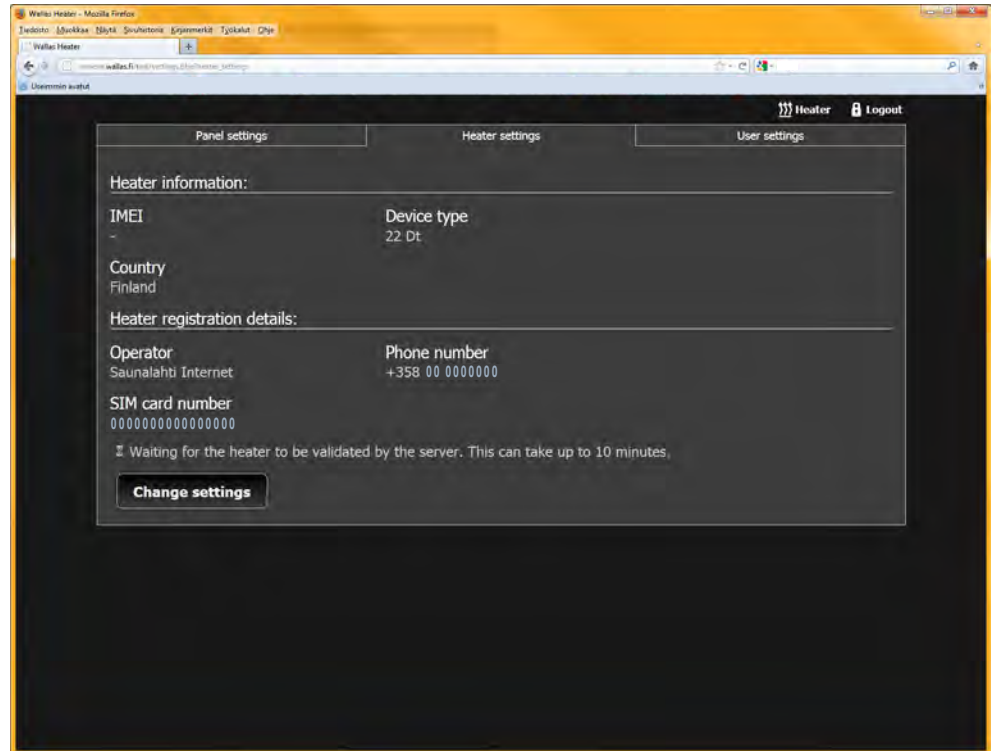

If the validation was not successful, a red ✘ symbol is displayed on the screen. Check whether you have entered the correct SIM card number, telephone number, and have selected the correct operator, also ensure that the 4430 unit has been connected and a green LED is flashing with an interval of 7 seconds. After verification click the [Update heater setting] button again to configure the equipment.

If the LTE/4G signal is weak or the traffic of the operator is overcrowded registration can take a while. Wait calmly for registration, it can take even hours before the unit is validated and you will receive a successful registration message to your e-mail. Registration will continue even if you shut the browser on your computer.

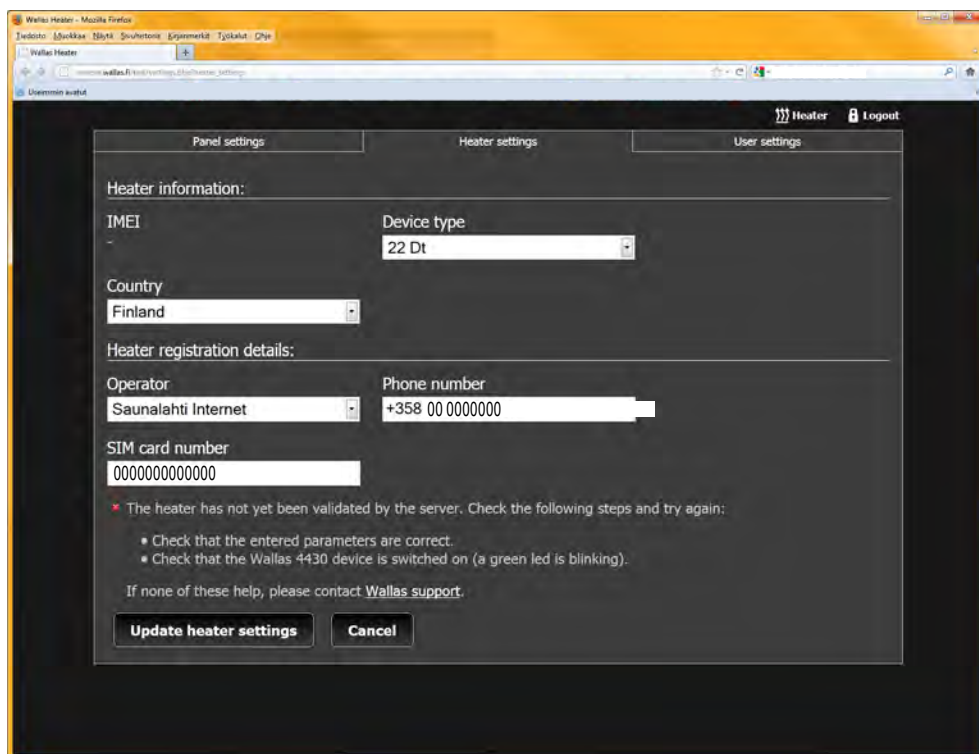

Registered users can change the operator and SIM card data in the [Heater Settings] tab. After having entered the new information click the [Update heater setting] button again to configure the equipment.



Wait calmly for registration, it can take even hours before the unit is validated and you will receive a successful registration message to your e-mail.

Panel settings

On the Panel settings tab you can practice/ display the functioning of the control panel in the test mode by checking the box [Enable test mode] and pressing [Save settings].

In the test mode commands are not sent to the actual device, but instead the functions of the unit are displayed in an accelerated cycle.

When the test mode is activated the control panel displays a warning "Test mode".

The temperature unit displayed on the panel (Celsius /Fahrenheit) can be changed here. After having made the selection save the setting by pressing [Save settings].

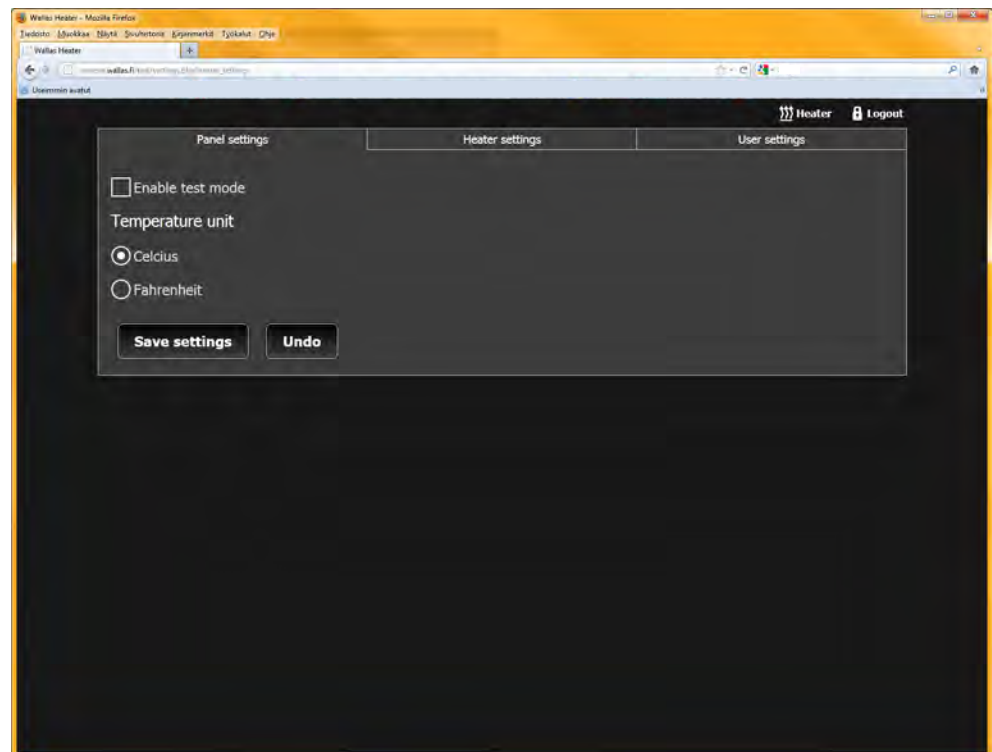

User settings

The User settings tab gives you access to modifying user data.

- Change the first name
- Change the surname
- Change the e-mail address (two units cannot be registered with one and the same e-mail address). To change the e-mail address it is first necessary to delete the account by pressing [Delete account]; after this you have to complete the entire registration process once again.
- Change the password
- Add and remove the Get information option
- Delete the account (two units cannot be registered with one and the same e-mail address).

After having made the changes save the setting by pressing [Save user details].



**If you sell the boat/ unit, do not forget to deregister the unit [Delete account].
Show the new owner how to re-register as a user of the service.**

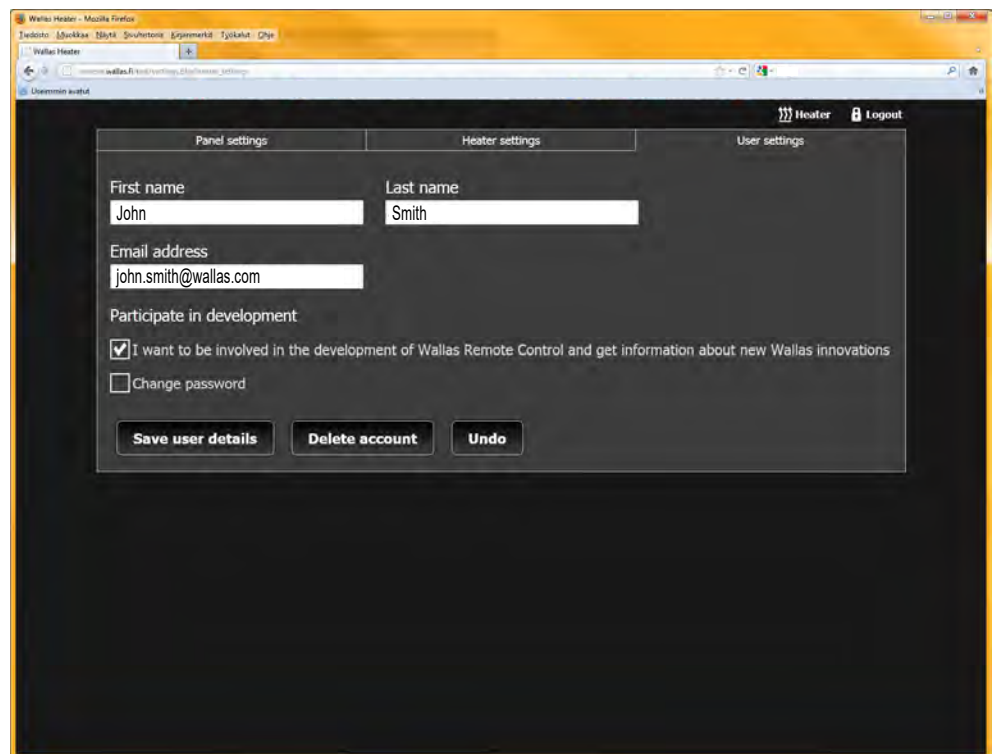

Use

You can access the control panel via the link [Heater] in the top right corner.

If you have not been adjusting the heater within one hour (1h) the browser logs the user out. When you log in again, the browser will read the current status of the heater.

The control panel functions the same way as the control panel on the equipment itself. You can start or stop the heater, and adjust the set temperature of the thermostat.

The control panel displays the temperature of the room being heated and the voltage supplied to the heater (updating every 20 second).

The display also shows statistics affecting the functioning of the equipment:

- when you connect to the equipment – Connecting
- when you adjust the thermostat set temperature – Set XX °C
- during the starting process – Starting
- during the stopping process – Stopping
- during the cooling process – Cooling
- if the remote control **4430** is not connected to the Wallas server – 4430 Disconnected
- if there are problems with connecting to the Wallas heater – Heater disconnected
- if there are problems with connecting to the browser – Network missing
- if the voltage is low – Low battery
- when the unit is in the locked state – Locked
- if the flame has gone out – Missing flame
- in the case a problem occurs – Fault

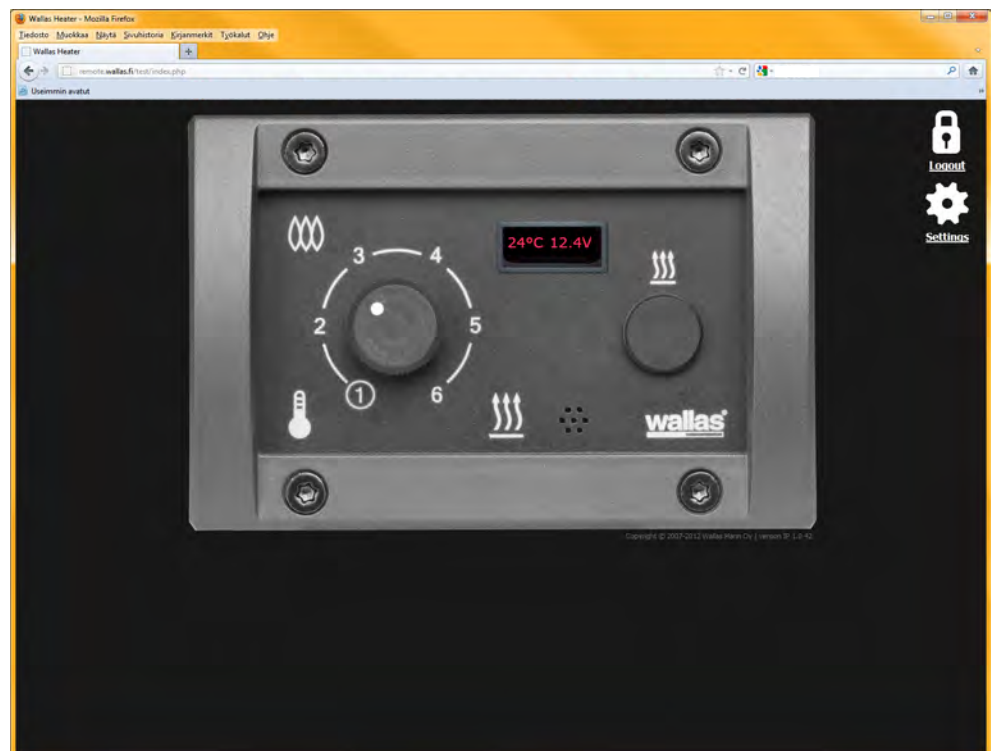

Starting and stopping the heater

During the heater starting or stopping process a dialog box appears where you can confirm the selection [YES] [NO]. Furthermore, it also contains a notice, warning that in the case there is a closable exhaust lead-through it is open before the heater is started.

Adjusting heater temperature

There are two different options for adjusting the heater temperature, depending on the operating system of your touch-screen phone.

Adjustment option 1:

To adjust the temperature, move the cursor of the mouse or, if you have a touch-screen, your finger to the control panel adjustment button. By turning the button the desired temperature is displayed on the screen; to confirm the temperature move the cursor or the finger away from the button. The set temperature is flashing on the screen. The set temperature is shown by the position of the button; the actual measured temperature is displayed on the text display.

Adjustment option 2:

To adjust the temperature touch/ tap with your finger or the mouse cursor on the position of the power controller where you wish the controller to move. The controller will leap to the selected position and the temperature being set is flashing on the screen. The set temperature is shown by the position of the button, the actual measured temperature is displayed on the text display.

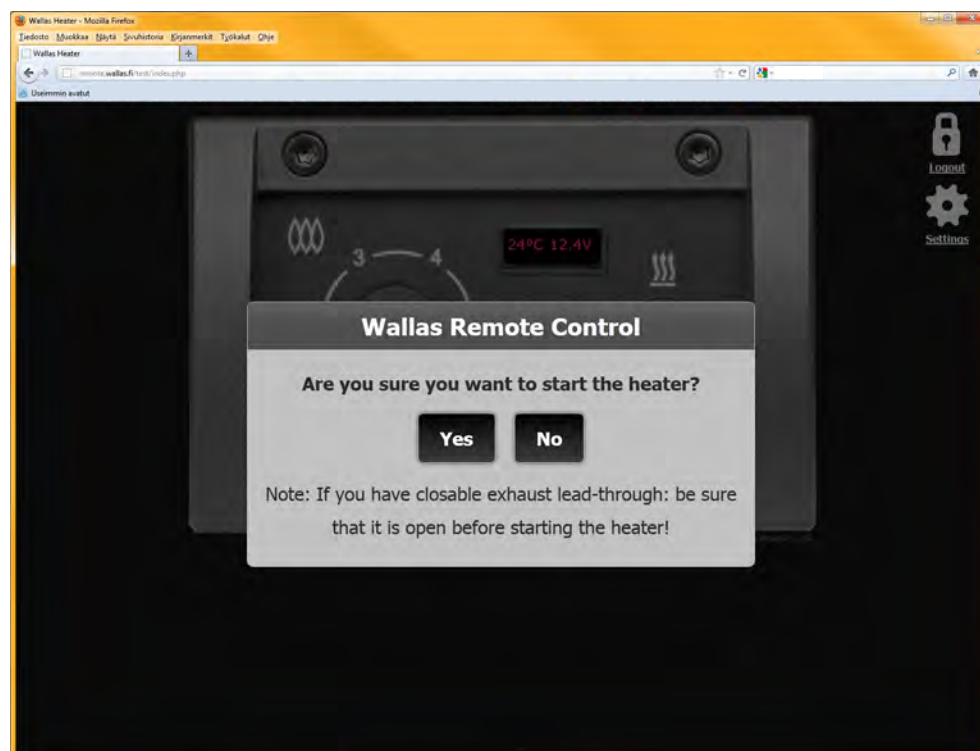

Remote control by text messages

The **4430** unit can be controlled remotely by sending text messages to the unit by phone.

The unit has a number of commands for guiding the process. Each command is different and contains a letter, which assigns a property to the text message. In addition to letters, numbers 1 and 0 are used as abbreviations for the ON/OFF function. The setting can vary, but they are explained in this section.

Note that one text message can contain a combination of several commands.

General preconditions for sending a text message:

- Use the phone and write your text message.
- Start the text message with the default code 1234, and then write the command.
- Send the message to the telephone number assigned to the SIM card of the **4430** unit.

Controls

S Status message.
W Wallas heater control.

NOTE:

Spaces are permitted between commands, but PROHIBITED in the middle of a command.

"1234 W1 S4" is CORRECT, "1234 W 1 S 4" is INCORRECT.

Control commands

"W" – Wallas heater control

Text message commands

S4 Status command
W0 Turn the Wallas heater off (stop)
W1 Turn the Wallas heater on (start)
W2xx Set the Wallas heater temperature.

Note:

The W2 command must be sent AFTER the W0 or W1 command.

W2 can be programmed within the range of +5 – +35°C. Note that the character + does not have to be used for controlling a Wallas.

Example:

"1234 W230" means that the temperature of Wallas is 30°C.

It takes 15 seconds from the moment of entering the command to update the S4 data. Therefore it is recommended that the ON/OFF OFF/TEMPERATURE commands are sent separately with an interval of at least 15 seconds.

Other commands

“S” status

This command provides an overview of the status of the **4430** unit. The **4430** unit sends the status data as a text message to the phone of the person sending the enquiry.

An example of the data received in response to the “1234 S4” command:

Response text message:

Wallas: Heater is off.	The heater has been stopped
Local control.	The heater has been adjusted with the equipment control switch.
Set temp:16C	The user-set temperature is 16°C
Read temp:25C	The measured temperature of the room is 25°C
Volt:12.0V	The voltage is 12.0 V
GSM12A+ V3.4	Remote starter's software version

Connections for a Wallas heater

TXU	Data to Wallas	10 pin connector
RXI	Data from Wallas	10 pin connector
GND	Wallas Data grounding	10 pin connector
T1	Temperature signal input	10 pin connector
T2	Temperature signal 2 input	10 pin connector
GND	Normal grounding	10 pin connector
I1	Input 1	10 pin connector
I2	Input 2	10 pin connector
S	Signal	10 pin connector
GND	Grounding	10 pin connector
+12V	Output 7 – 15 VDC	6 pin connector
GND	Grounding	6 pin connector
R1	Relay 1	6 pin connector
R1	Relay 1	6 pin connector
R2	Relay 2	6 pin connector
R2	Relay 2	6 pin connector

4430 takes power from the Wallas heater's control panel

Frequently Asked Questions

No signal LED:

- Check whether the power source is connected correctly
- Check the accumulator charge
- Check the signal
- Check the aerial connection

The green LED flashes with short intervals:

- Check whether the Mini-SIM card is in place
- Check if the PIN code has been disabled
- Check whether the SIM card is valid

The LED colour is red:

- Wait for 2 – 3 seconds for the unit to automatically restart.
- If it stays on, try to restart the **4430** unit by disconnecting the power source for 10 seconds.
- Please contact the equipment dealer.

Resetting the factory settings (Reset)

It is possible to restore the factory settings.

Proceed as follows:

- Disconnect the power source.
- Press the button "RELAY1" and keep it down.
- Connect the unit to the power source and keep the button down for at least 10 seconds.
- Release the button.
- The factory settings have now been restored.

In order to control the unit remotely via web browsers you will have to restart the unit for a LTE/4G link (after resetting).

Proceed as follows:

- Log in using your passwords at remote.wallas.fi
- Choose the tab "Heater settings"
- Press the button [Update heater settings]
- Validation of the unit takes a couple of minutes; after the validation you will receive a confirmation to your e-mail and a green ✓ symbol is displayed on the screen.
- The unit is now ready for use.

Maintenance

The unit does not require special maintenance measures. The following will support trouble-free functioning of the unit.

- Do not expose the unit to water or humidity.
- Clean the unit by wiping carefully with a dry cloth.
- Do not open the unit or try to fix it when any malfunction occurs. All repairs must be repaired by an authorised service provider. Additional information is available from the equipment dealer.

Waste Electrical and Electronic Equipment

Waste Electrical and Electronic Equipment (WEEE) Symbol

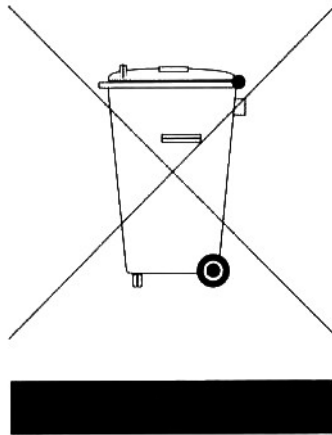

The waste electrical and electronic equipment (WEEE) symbol

The **4430** unit is covered by WEEE. The EU Waste Electrical and Electronic Equipment Directive (the WEEE directive) regulates matters concerning electrical and electronic equipment waste. It lays down the objectives for collection, recycling and recovery of various electronic equipment.

Therefore, all users of **4430** units, from public institutions to private households, have to return the **4430** unit to a designated waste electrical and electronic equipment collection point. Additional information is available from the equipment dealer.

Wallas-Marin Oy provides this publication “as is”, without any guarantees, whether explicit or implied, including, but not limited to, any implied warranties of merchantability or fitness for a particular purpose. Wallas-Marin Oy retains the right to amend this publication, and modify its content from time to time, without any obligation of Wallas-Marin Oy or its local representative to give notice of such amendment or modification. Some jurisdictions do not allow the disclaimer of implied or incidental warranties in certain fields of business, so the disclaimer of implied warranties above may not apply to you.

Limited Warranty

Wallas-Mari Oy warrants that the **4430** unit substantially complies with the published specifications and documentation, provided that it is used for its intended purpose. Wallas-Marin Oy replaces or repairs any faulty systems within twenty four (24) months following the date of purchase, if the fault is caused by a manufacturing defect. The warranty only applies to the **4430** unit, not any incidental expenses or expenses borne for removal or installation of the repaired unit. Under no circumstances shall Wallas-Marin Oy, or its local representative be liable for any direct, indirect, accidental or incidental losses stemming from the use of or inability to use the **4430** unit, even if a notice had been given of such possible loss. Wallas-Marin Oy, or its local representatives are not responsible for any expenses, lost profit, lost data or claims of third parties, which are caused by the use of or inability to use the **4430** unit.

Wallas-Marin Oy, or its local representatives will not commit to any other warranties concerning a **4430** unit, other than the warranties set forth herein. Some jurisdictions do not allow the disclaimer of implied or incidental warranties in certain fields of business, so the disclaimer of implied warranties above may not apply to you.

The warranty shall not be effective in the following cases:

- Damages caused by an accident, unauthorised use or lack of maintenance.
- Damages caused by overvoltage resulting by lightning.
- Damages caused by water or fire.
- Repairs performed by an unauthorised person.
- The serial number is removed or altered.
- Incorrect installation.
- External sources generating an electromagnetic field, which interfere with the functioning of the 4430 unit.

For more details about the warranty please contact the equipment dealer.

Observera

- Läs instruktionerna noggrant.
- Följ alla varningar.
- Utsätt den inte för vatten eller fukt.
- Enheten rengörs genom att torka försiktigt med en torr trasa.
- Följ installationsanvisningarna.
- Använd endast reservdelar som är godkända av Wallas-Marin Oy/Ab.
- Öppna inte enheten eller försök att reparera om fel uppstår. Alla reparationer måste utföras av en auktoriserad tjänsteleverantör. Fråga din återförsäljare för mer information.



Utsätt **INTE** för vatten eller håll den i fuktiga utrymmen. Vatten och andra vätskor kan leda till funktionsstörningar. Garantin täcker inte sådana skador. Enheten är avsedd att användas inomhus och i en torr miljö.



Öppna inte enheten om fel uppstår. Det gör garantin ogiltig.



Enheten fungerar med fjärrkontroll i LTE/4G - näten. Enheten ska placeras i ett område som täcks av LTE/4G-nätet, för att den kan användas.

Paketets innehåll

4430A	
1 st	LTE / 4G fjärrkontroll
1 st	LTE / 4G antenn för fjärrkontroll
1 st	Anslutningskabel
1 st	Monteringsfäste, svart
1 st	Tillbehörsväska
	2 st Spännskruv 4,2 x 13
1 st	Installerings-, drift- och underhållsanvisningar

Kablage

Fjärrkontroll **4430** är till för dataöverföring via LTE/4G -nätet. Bland funktionerna finns fjärrstyrning av värme. Med fjärrkontrollen kan värmaren slås till/från, justera termostatens inställning (temperatur) samt att läsa batterispänning och temperaturen i det uppvärmda rummet. Typiska användningsområden är värmereglering i båtar och stugor och övervakning av matningsspänning. Enheten styrs via fjärrkontrollen, med hjälp av de vanligaste webbläsarna på datorn eller via smarttelefoner. Om LTE/4G - nätet inte fungerar kan man även styra enheten via ett textmeddelande (SMS) i GSM-nätet.

Funktion

Enheten styrs via ett program i en webbläsare (LTE/4G) eller SMS (GSM). Manövrering av värmaren via en webbläsare fungerar på samma sätt som i värmarens styrpanel. Förutom signalljus visar den virtuella panelen batterispänning och temperatur (° C / F). Utanför LTE/4G - nätet erhålls information genom att begära information om alla inställningar med ett tydligt textmeddelande. Svartmeddelandet kommer på engelska.

Fjärrkontrollen kräver minst en täckning på GSM-nätet för dataöverföring. Om täckningen är dålig, rekommenderar vi en extern antenn. Fältstyrkan kan läsas av på fjärrkontrollens LED - ljus. Grönt är bra, rött är dåligt, och om ljuset är släckt, finns ingen täckning alls. LED-ljuset blinkar ungefär en gång var 10:e sekund. När ett SMS-kommando ankommer, förblir LED grön under 1-2 sekunder.

Teknisk information

Typ	301-0341V10
Modem	LTE Class M1. LTE- FDD:B1/B2/B3/B4/B5/B8/B12/B13/B14/B18/B19/B20/B25/B26/B27/B28/B66/B85
Effekt	20 / 23 dBm
SIM-kortet	Mini-SIM, tryck / tryck-typ
Hölje	IP-klass: IP20
Antenn	GSM LTE med rak MMCX kontakt
Driftspänning	7,0 VDC – 32,0 VDC Minst 1 A, effekt på högst 1 W
Strömförbrukning	Medelvärde: 20 mA, 12 V DC Reläer: Varje relä använder 32 mA, 12 V DC
Relä	5 A, 50 V
Mått	20 x 106 x 60 mm
Vikt	80 g
Driftstemperatur	-20 - +40 °C
Förvaringstemperatur	-30 - +50 °C
Fuktighet	< 93 % RH

1. Stäng av huvudströmbrytaren (batterikabeln frånkopplad)
2. Se till att SIM-kortsleverantören har prövats på listan över godkända operatörer, på sidan remote.wallas.fi
3. Kontrollera att SIM-kortet inte har PIN-kods begäran aktiverad. Inaktivera den om det behövs.
4. Placera Mini-SIM-kortet i din fjärrkontroll.



GSM-antenn installation

5. Anslut fjärrkontrollen till värmarens omkopplare.

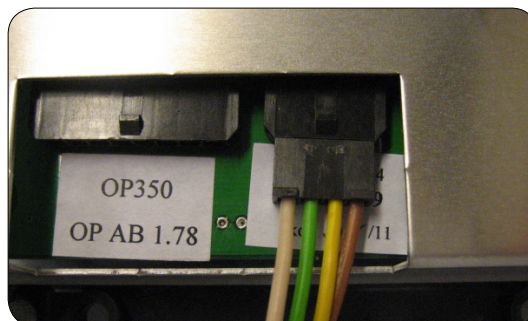

6. Installera och anslut antennen.
7. Anslut huvudströmmen till värmaren.
8. Kontrollera att det gröna LED- ljuset börjar blinka var 10:e sekund.
9. Registrera dig som medlem på sidan remote.wallas.fi genom att följa instruktionerna på skärmen.
10. Spara sidan under favoriter på din webbläsare (ange ditt lösenord), så att du enkelt kan använda fjärrkontrollen.

Översikt

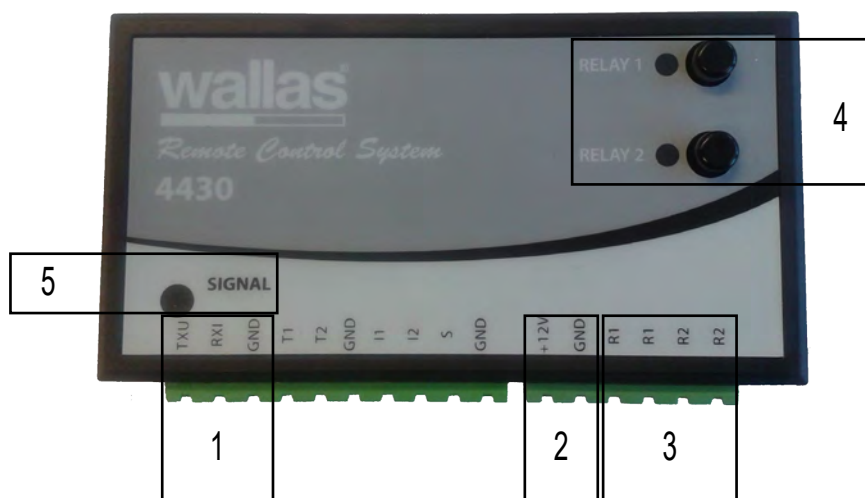

- 1) Serieport för datakommunikation
- 2) Ingång för strömförsörjning (**1800t, 2000t och 2400t** värmare)
- 3) Utgång för relä
- 4) Knappar och för LED ljus aktivering av reläer på plats.
- 5) LED-ljus för signalstatus.

Kopplingar och SIM-kort

All kommunikation sker i LTE/4G-nätet. Ett SIM-kort måste installeras i enheten så att man kan kommunicera med den. Enheten accepterar olika operatörers SIM-kort. Godkända / testade operatörer kan hittas på nätsidan remote.wallas.fi. Fråga din återförsäljare om mera information angående vilka SIM-kort är lämpliga, eftersom det finns många olika.

Observera:

Det rekommenderas att skaffa ett SIM-kort med dataegenskaper och prenumeration.

När du använder ett kontant SIM-kort, måste man komma ihåg att ladda det när saldot börjar ta slut. **4430** fungerar inte korrekt om SIM-kortet inte används på rätt sätt.

Förbered SIM-kortet

4430 kväver att PIN-kodsbegäran är INAKTIVERAD.

Inaktivera PIN-kodsbegäran:

Sätt i SIM-kortet i telefonen.

Starta telefonen och mata in din PIN-kod.

Gå till telefonens säkerhetsinställningar och inaktivera PIN-koden. Se närmare anvisningar i telefonens användarhandbok.

Vissa SIM-kort har inte PIN-kodsbegäran aktiverad, och kortet är färdigt för användning.

Sätta i SIM-kortet

1. Kontrollera att **4430** inte är ansluten med kabel till värmarens omkopplare.
2. Sätt kortet i samma läge som på bilden nedan.



GSM-antenn installation

3. Sätt i SIM-kortet i kortplatsen. När du hör ett klick, låser sig kortet på sin plats.

För att ta bort SIM-kortet, tryck inåt och kortet kommer att poppa ut från SIM-kortplatsen.

GSM-antenn installation

Försök att placera antennen så högt som möjligt i en vertikal position. Observera att antennen inte kan sättas direkt på en metallyta eller i närheten av metallföremål. Metall kan skymma GSM-signaler. Som antenn fungerar alla GSM antenner som täcker alla fyra frekvensområden och har en MMCX-anslutning.

Koppling av värmarna 22Dt/GB, 30Dt/GB, 40Dt, 26CC och 40CC

Kablarna har kopplats till kopplingar i fabriken.

Anslut kontakterna till apparaten **4430**, enligt bilden.

Observera, att **4430** drivs via värmarens kontrollpanel och en separat strömförsörjning behövs inte.

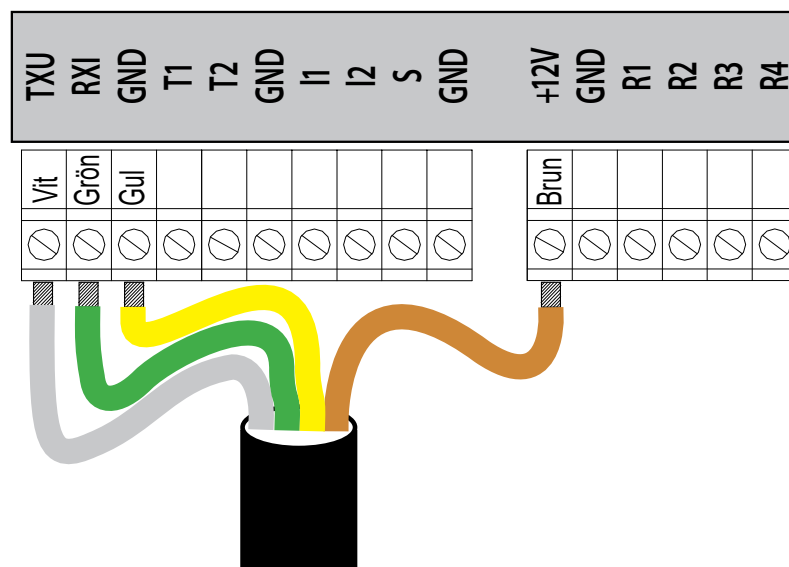

Anslutning av värmare 1800t, 2000t och 2400t

Värmarnas **1800t**, **2000t** och **2400t**, omkopplare matar in 8 V spänning, med vilken **4430** driver enheten, men spänningen visas felaktigt (8 V). Dessa enheters strömförsörjning bör tas direkt från batteriet via egen säkring, då blir spänningen i displayen korrekt.

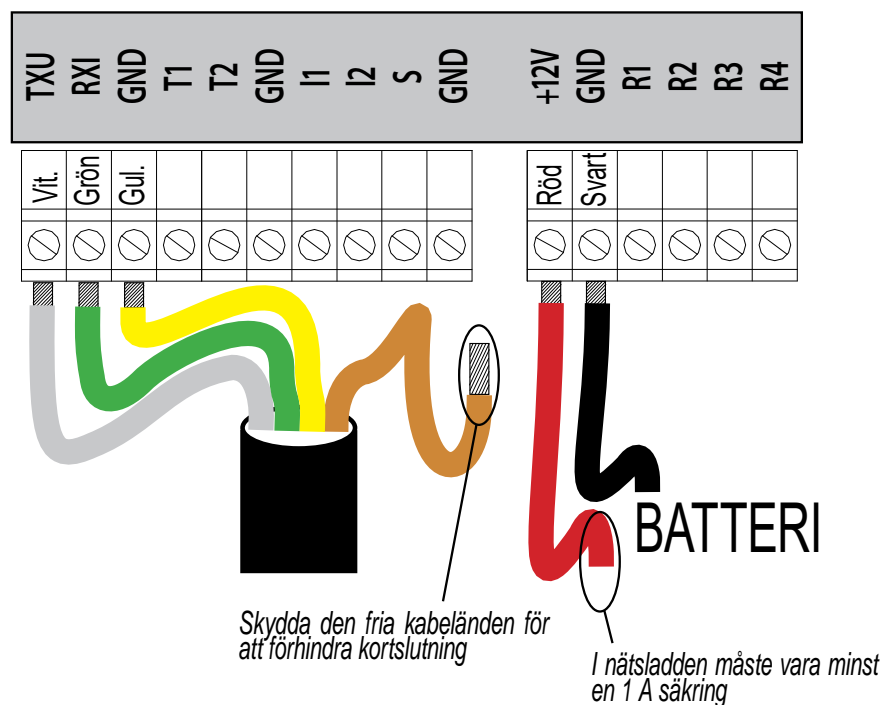

Anslutning till värmares kontrollpanel

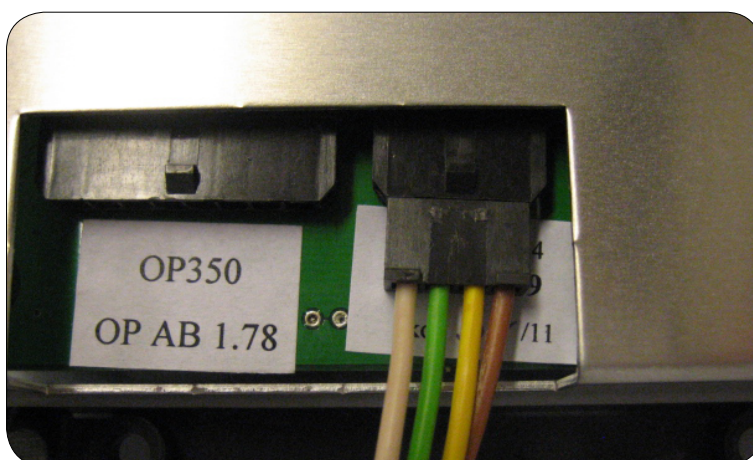

Reläer

4430 har 2 reläer utan spänning. De kan bara styras via SMS-meddelanden eller med de två knapparna i apparaten. Utgångarna från reläet är indikerade med R1 och R2.

Informationsmatning

4430 har 2 datakontakter, TXU och RXI. De är endast avsedda för anslutning till en extern Wallas - enhet med hjälp av kabeln som finns i paketet.

Strömkälla

Wallas-värmare fungerar som strömkälla till följande apparater **22Dt/GB**, **30Dt/GB**, **40Dt**, **26CC** samt **40CC**.

Vid användning av värmare **1800t**, **2000t** och **2400t**, **4430:n** är bra att vara direkt ansluten till 12 volts batteri, som används för uppvärmning.



Sätt inte på strömmen (anslut inte nätsladden till värmaren) tills alla anslutningar har gjorts.



När strömmen på värmaren är kopplad, får man inte röra vid **4430** kopplingar (koppla av eller på).

Förberedelser till start

Start

När alla anslutningar har gjorts och SIM-kortets PIN-kods begäran inaktiverad, kan **4430** startas.

Sätt på huvudströmbrytaren / koppla strömsladden tillbaka till värmaren och kontrollera LED-ljuset i fjärrkontrollen.

- Under uppstart är LED-ljuset rött och grönt blinkar det omvandlas efter en tid till ett stadigt blinkande grönt med ett mellanrum på 10 sekunder.
- Om SIM-kortet saknas eller SIM-kortet har ett fel, börjar LED-ljuset blinka med grönt ljus några sekunder senare. Om det inträffar, kontrollera PIN-koden, och att SIM-kortet sitter bra på sin plats.
- Fel visas med två upprepade korta blinkningar (två blinkningar - paus - två blinkningar...) (till exempel om PIN-kodsbegäran inte har inaktiverats).
- Om LED-ljuset blinkar i rött, är det något fel i självkontroll-programmet. Vänligen kontakta din återförsäljare.

Gsm-signaler

GSM signalens styrka visas med LED-ljuset. LED-ljuset blinkar var 7:e sekund.

- Grönt ljus betyder bra signal.
- Rött ljus betyder sämre/dålig signal.
- Inget ljus betyder ingen signal. Apparaten kan då inte fjärrstyras.

I de sista två fallen, försök att flytta antennen för att förbättra GSM- signalen. Ett alternativ är att köpa en utomhusantenn. GSM LTE-antennor med MMCX-kontakt kan användas som antenner.



Båttrafik mellan flera stater:

Om du trafikerar med båt mellan flera stater, kontrollera SIM-kortets användbarhet (roaming) med den lokala operatören.

Det finns stora skillnader i avgifterna för de olika roaming-avtalen.

Om det behövs, ta bort SIM-kortet från enheten, för att förhindra betydande finansiella kostnader.

Om du spenderar en längre tid utomlands, köp ett lokalt SIM-kort, om du behöver använda fjärrkontrollen för 4430.

Fjärrkontroll med hjälp av en webbläsare

Webbläsare som stöds

Internet Explorer (IE), Mozilla Firefox, Safari, Chrome.
Din webbläsare måste tillåta Javascript och cookies (session).

Registrering

1. Öppna sidan **remote.wallas.fi** via webbläsaren.
2. Flytta markören till länken [Create a new account] och klicka på den. Du kommer till inloggningsidan.

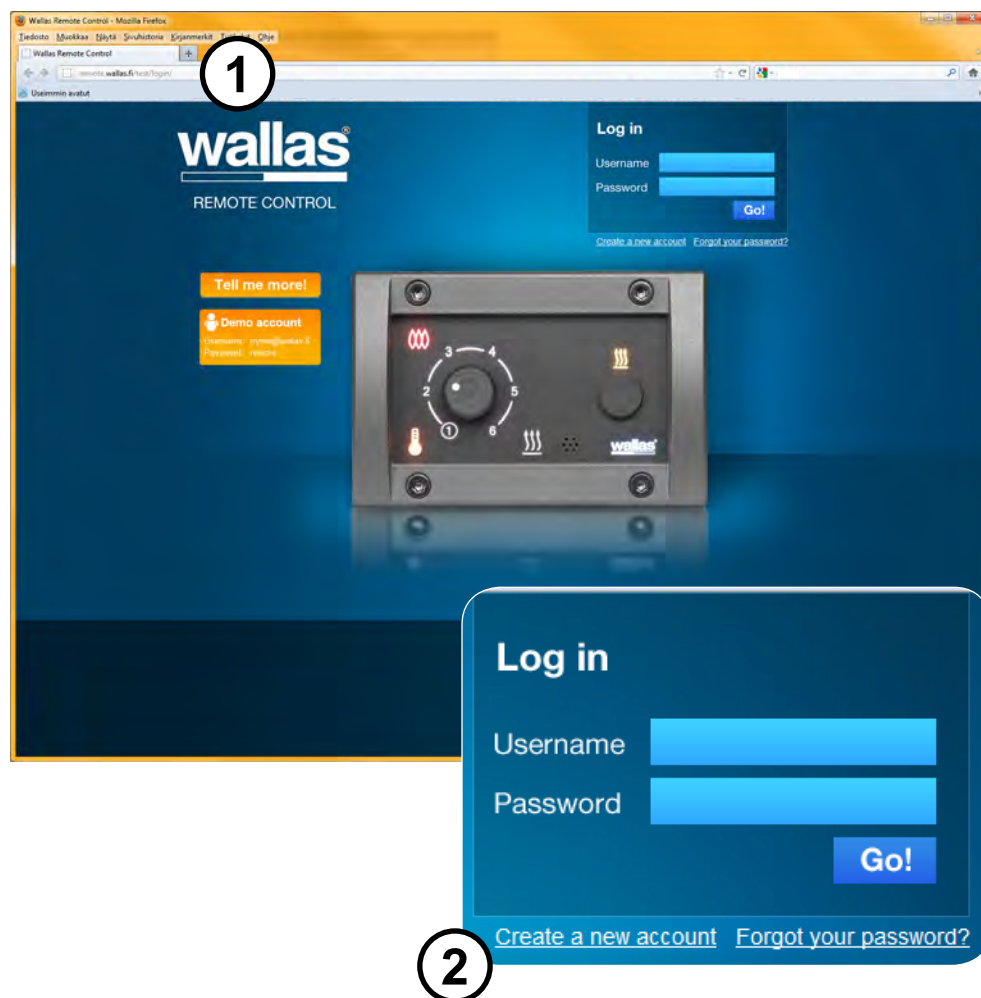

3. Ange ditt förnamn.
4. Ange ditt efternamn.
5. Ange din e-postadress (Wallas lösenord skickas till denna adress). En e-postadress kan inte registrera två enheter)
6. Du kan avmarkera "I want to be involved in the development of Wallas Remote Control and get information about new Wallas innovations" , om du inte vill ha en e-post från Wallas-Marin Oy/Ab.
7. Tryck på [Next] för att komma till nästa sida.

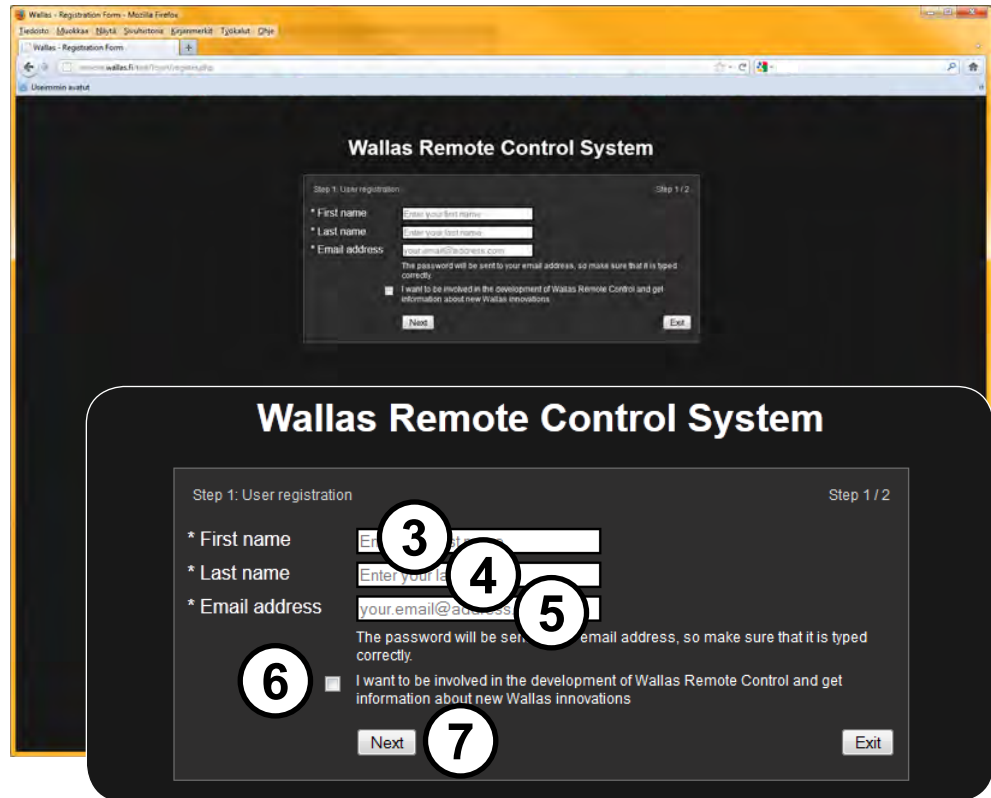

8. Ange lösenordet som du fick till din e-post här.
9. Skriv ditt nya egna lösenord.
10. Ange ditt nya lösenord igen här.
11. Klicka på [Login to the panel] för att logga in.

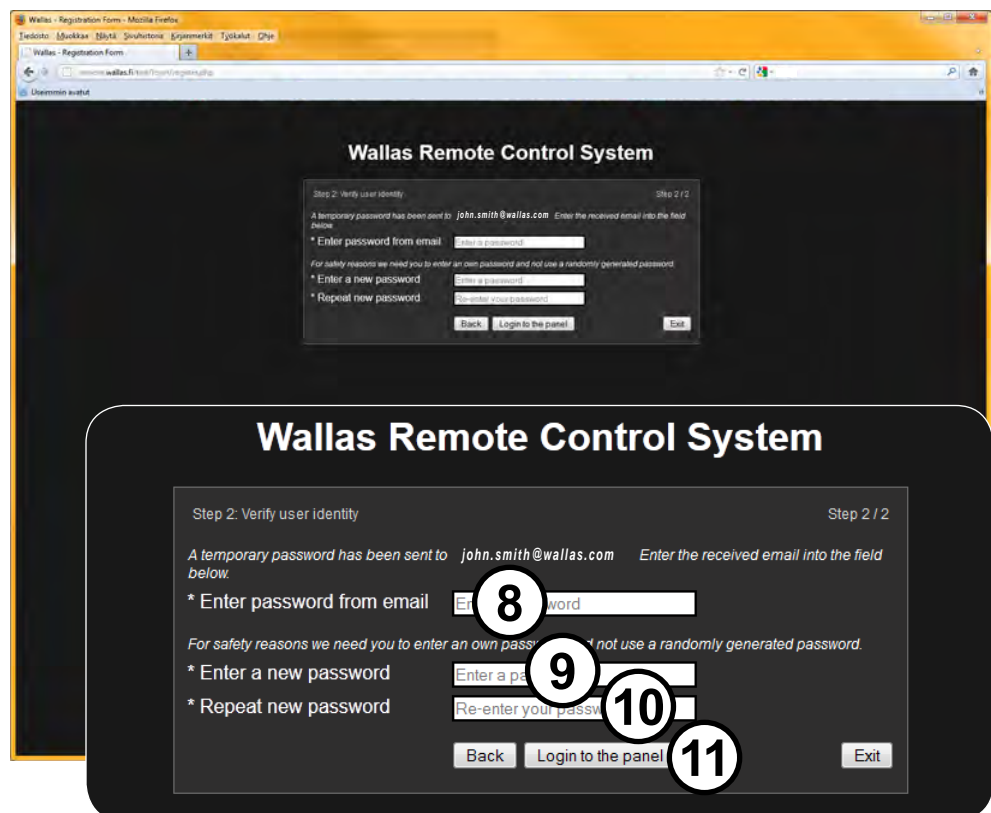

Inställningarna

Heater settings (värmarens inställning)

1. Välj en värmare på rullgardinsmenyn [Device typ].
2. Välj ett land från rullgardinsmenyn [Country].
3. Välj en operatör från rullgardinsmeny [Operatör], beroende på vilket SIM-kort du har köpt för **4430 C**. Godkända / testade operatörer som finns tillgängliga för det landet du valde i en tidigare meny [Country] syns nu i rullgardinsmenyn, där kan du välja din operatör. Endast listade operatörers SIM-kort accepteras och kommer att konfigurera enheten på rätt sätt.
4. Skriv **4430**-enhetens SIM-kortets telefonnummer i rutan [Phone number]. Landskod kommer automatiskt enligt det landet som du har valt i punkt 2. Infoga telefonnummer i internationellt format. Observera, att telefonnumrets första nolla (0) ska uteslutas (t.ex. +46441234567, inte så här: +460441234567)
5. Skriv **4430**-enhetens SIM-kortets nummer till rutan [SIM card number]. (Numret finns på SIM-kortet och är minst 12 siffror långt).
6. Tryck på knappen [Update heater settings] för att konfigurera enheten.

The screenshot shows a web browser window displaying the 'Heater settings' page. The page has a dark background with white text and form elements. At the top, there are three tabs: 'Panel settings', 'Heater settings' (which is active), and 'User settings'. Below the tabs, there is a heading: 'Enter the settings for your Wallas 4430 device. These settings must be configured correctly so that the device can communicate with your heater.' Underneath, there are two sections: 'Heater information:' and 'Heater registration details:'. In the 'Heater information:' section, there are two dropdown menus: 'IMEI' (with a '-' value) and 'Device type' (with '- Choose -' selected). In the 'Heater registration details:' section, there are three input fields: 'Country' (with '- Choose -' selected), 'Operator' (with '- Choose -' selected), and 'Phone number' (with 'Enter new phone number' text). Below these is a 'SIM card number' input field with 'Enter new SIM card number' text. At the bottom left, there is an 'Update settings' button. Six white circles with black numbers (1-6) are overlaid on the interface to indicate the steps: 1 points to the 'Device type' dropdown, 2 to the 'Country' dropdown, 3 to the 'Operator' dropdown, 4 to the 'Phone number' input field, 5 to the 'SIM card number' input field, and 6 to the 'Update settings' button.

Validering av enheten tar några minuter och du får ett godkännande via en e-postbekräftelse, och på sidan visas en grön ✓ indikator, dessutom kommer den registrerade enhetens IMEI-kod att visas på sidan Inställningar.

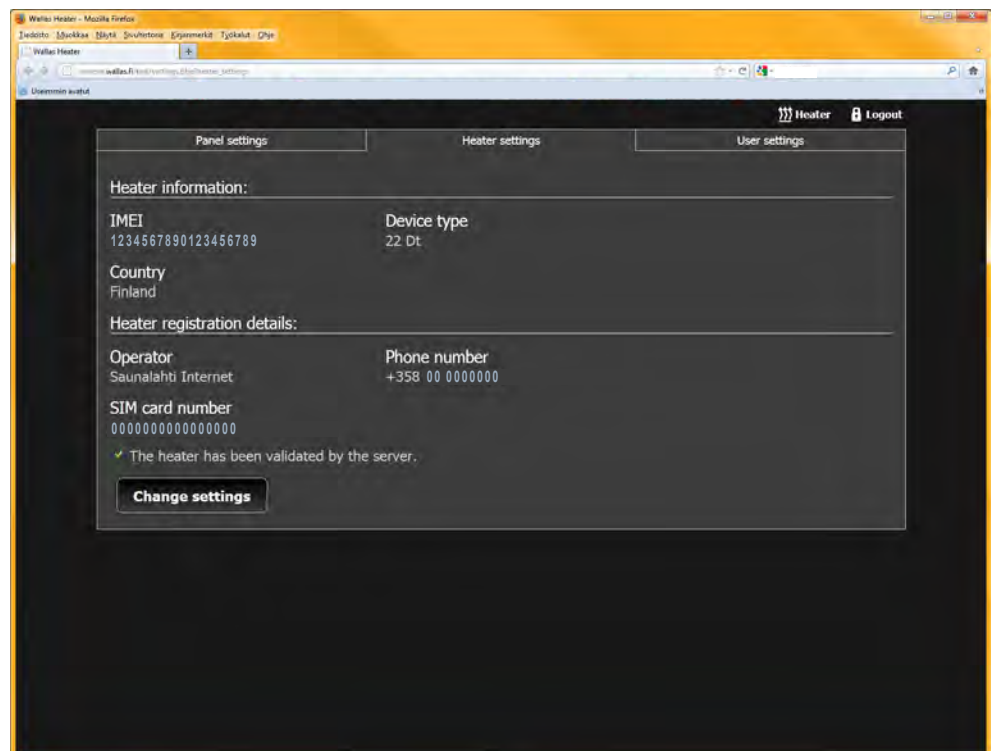
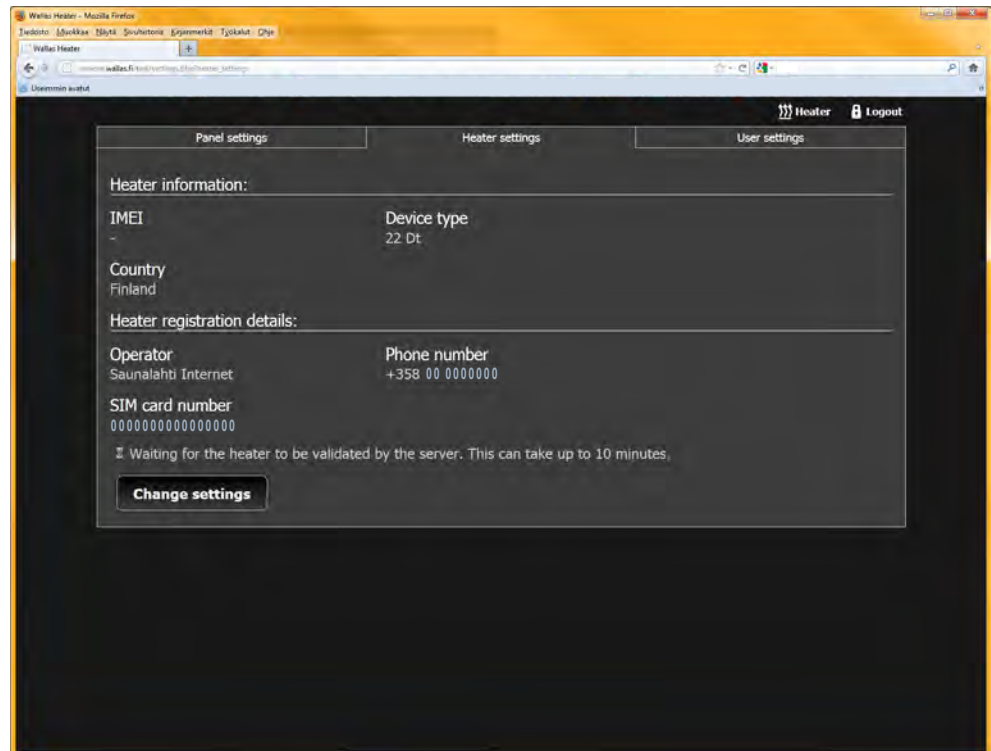

Om valideringen inte lyckades, ser du en röd ✖ indikator. Kontrollera, att du har skrivit rätt SIM-korts nummer, telefonnummer och valt rätt operatör, och att 4430 enhet är ansluten och att LED-ljuset blinkar grönt med 10-sekunders intervall. Efter denna kontroll, tryck igen på [Update heater settings] knappen för att konfigurera enheten.

Om LTE/4G-anslutningen är svag eller operatören är överbelastad tar registreringen längre tid. Vänta i lugn och ro på registreringsbekräftelsen, det kan ta upp till några timmar innan enheten är validerat och du får ett e-postmeddelande om att din registrering är klar. Registreringen kommer att fortsätta även om du stänger av webbläsaren på din dator.

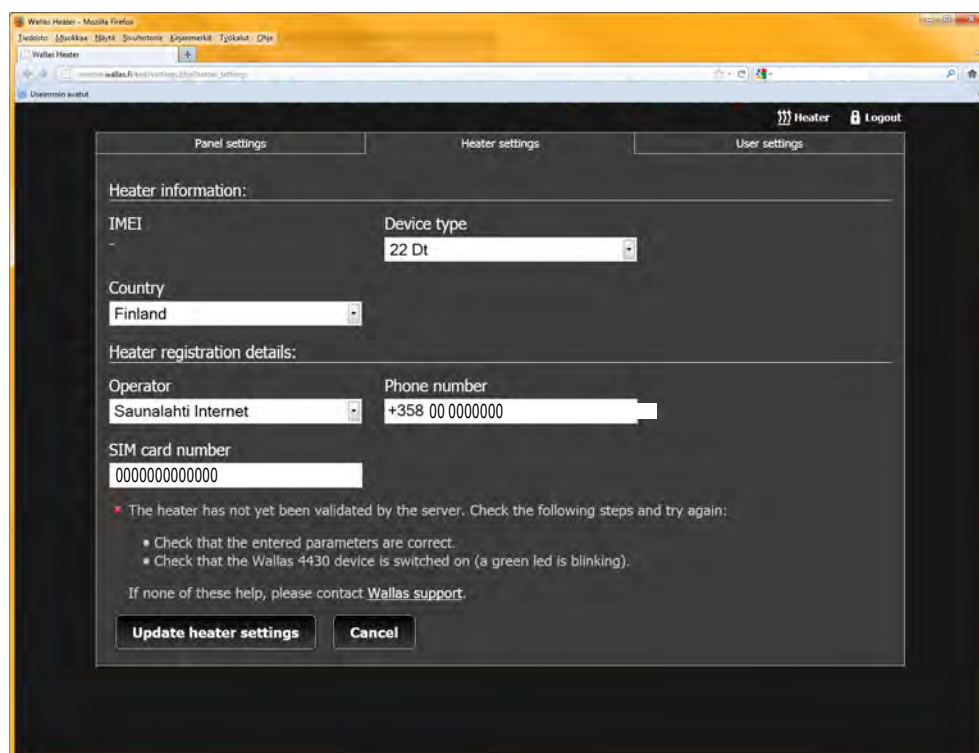

Registrerad användare kan under fliken [Heater Settings] byta operatör och information för SIM-kortet. Efter att ha matat in ny information, tryck på [Update heater settings] knappen för att konfigurera om enheten.



Vänta i lugn och ro på registreringsbekräftelsen, det kan ta upp till några timmar innan enheten är validerat och du får ett e-postmeddelande om att din registrering är klar.

Panel settings

Under fliken Panel settings kan du träna/titta på kontrollpanelen på läget provdrift, genom att sätta kryss [Enable test mode] rutan och trycka på [Save Settings].

I testläget skickas kommandon inte till själva enheten, men mjukvaran visar enhetens funktioner med förkortade cykler.

När testet är aktiverat, visas i kontrollpanelens övre del meddelandet "Test Mode".

Du kan ändra enhet för temperaturenheten (Celcius / Fahrenheit) här. När du har valt, spara ändringen [Save settings].

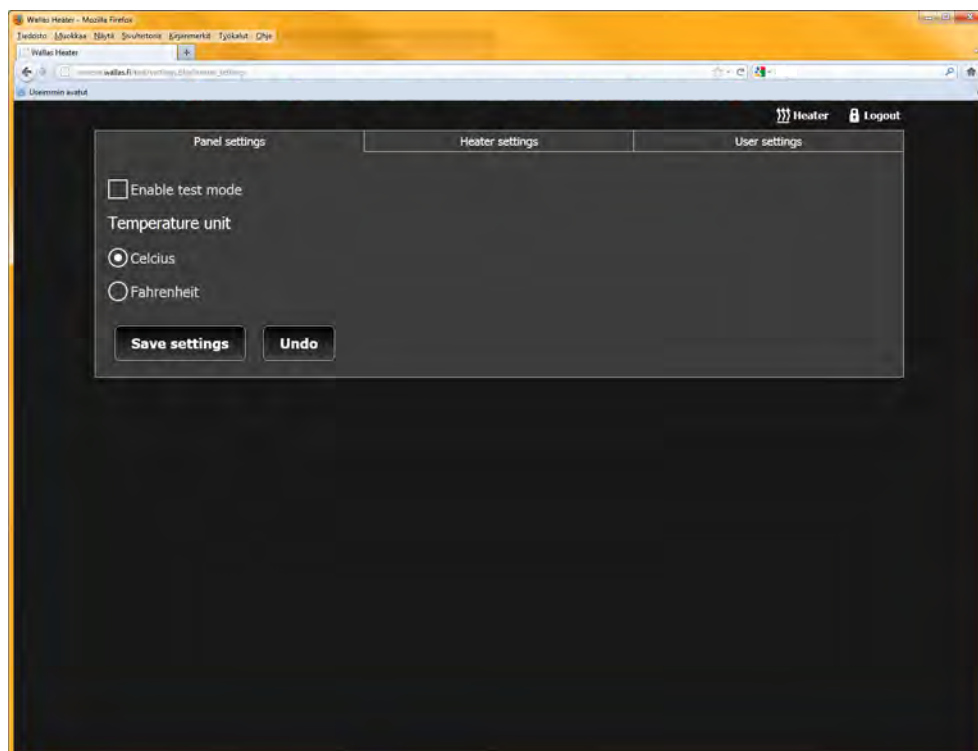

User settings

På fliken "User settings", kan du redigera användarprofilen.

- Ändra förnamn
- Ändra efternamn
- Byta e-postadress (en e-postadress kan inte registrera två enheter). Vid byte av e-postadress, ta först bort den gamla registreringen i [Delete account], följt av en helt ny omregistrering .
- Ändra ditt lösenord
- Lägg till eller ta bort infomail
- Ta bort registrering (en e-postadress kan inte registrera två enheter).

När du har valt, spara ändringarna till [Save user details].



**Om du säljer båten/enheten i fråga, kom ihåg att ta bort din registrering på [Delete account].
Instruera den nya ägaren att registrera tjänsten på nytt.**

Wallas Heater - Mozilla Firefox

Wallas Heater

Panel settings Heater settings User settings

First name John Last name Smith

Email address john.smith@wallas.com

Participate in development

I want to be involved in the development of Wallas Remote Control and get information about new Wallas innovations

Change password

Save user details Delete account Undo

Styrning

Kontrollpanelen finns längst upp till höger på [Heater]-länk.

Om du inte har justerat din enhet under en timme (1h), loggar webbläsaren dig ut. Genom att logga in igen, kommer webbläsaren att avläsa det aktuella läget för värmaren.

Kontrollpanelen fungerar som den verkliga enhetens kontrollpanel. Du kan starta och stänga av värmaren och justera termostatsens temperatur. Kontrollpanelen visar temperaturen på det uppvärmda utrymmet samt spänningen som delas till värmaren (uppdateras var 20 sekunder).

Den visar också annan information, som påverkar enhetens funktion:

- när man öppnar en anslutning, "Connecting"
- när man justerar termostatsens temperatur, inställd temperatur, Set XX °C
- vid start, Starting
- vid avstängning, Stopping
- vid efterkylning, Cooling
- Fjärrkontroll **4430** är inte ansluten till Wallas-server, 4430 Disconnected
- Wallas-värmare har problem med anslutningen, Heater disconnected
- Webbläsaren har kontaktproblem, Network missing
- Underspänning, Low battery
- Enheten är i låst tillstånd, Locked
- Brandindikatorn har försvunnit (lågan slocknar), Missing flame
- Fel, Fault

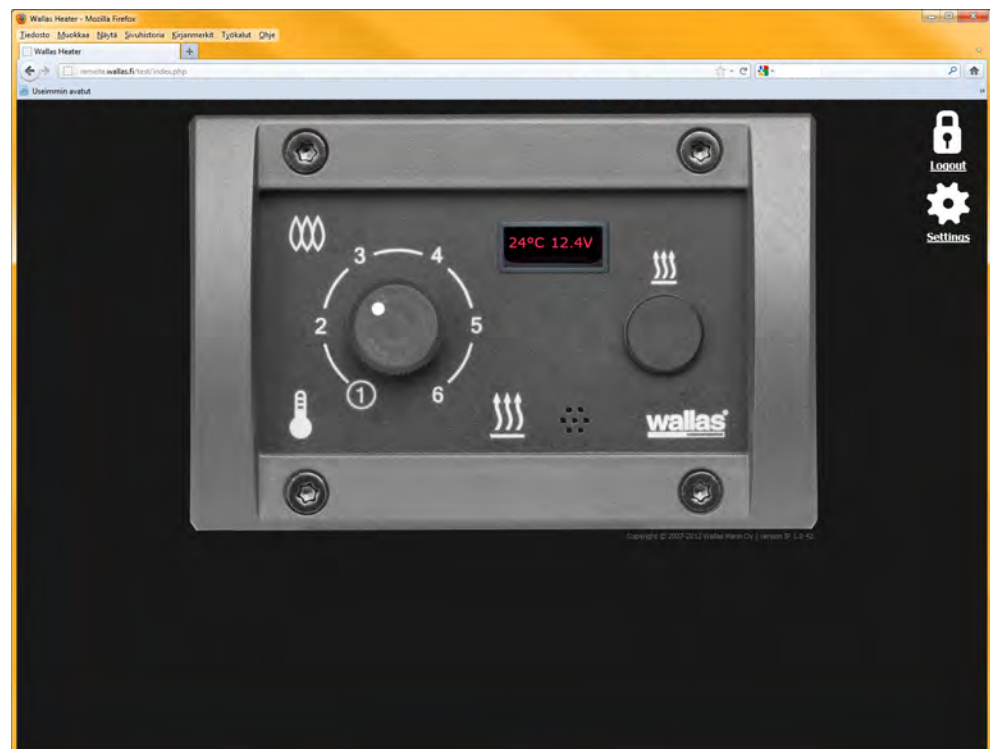

Värmarens start och avstängning

Vid värmarens start eller avstängning öppnas en dialogruta som bekräftar valet [YES] [NO]. Dessutom garanterar kontrollfrågan att eventuell röckkanal för att stänga av rökgasen är öppen före start.

Värmarens temperaturinställning

Det finns två olika sätt för temperaturinställning av värmaren, beroende på pek-skärmstelefonens operativsystem.

Inställningsmetod 1:

Vid justering av temperaturen, flytta muspekaren, eller om det är en pek-skärm, fingret på kontrollpanelens justeringsknopp. Genom att vrida ratten i displayen visas den begärda temperaturen som du godkänner genom att placera markören på eller ta bort fingrarna från justeringsknoppen. Temperaturen som ska justeras blinkar i displayen. Den inställda temperaturen visas av det läget av knoppen, den faktiska uppmätta temperaturen visas på textdisplayen.

Inställningsmetod 2:

Vid justering av temperatur, tryck/knacka med fingret eller muspekaren över omkretsen till den punkt där du vill att regulatören ska flyttas till. Då hoppar den till det valda stället och temperaturen som ska justeras blinkar i displayen. Den inställda temperaturen visas av det läget av knoppen, den faktiska uppmätta temperaturen visas på textdisplayen.

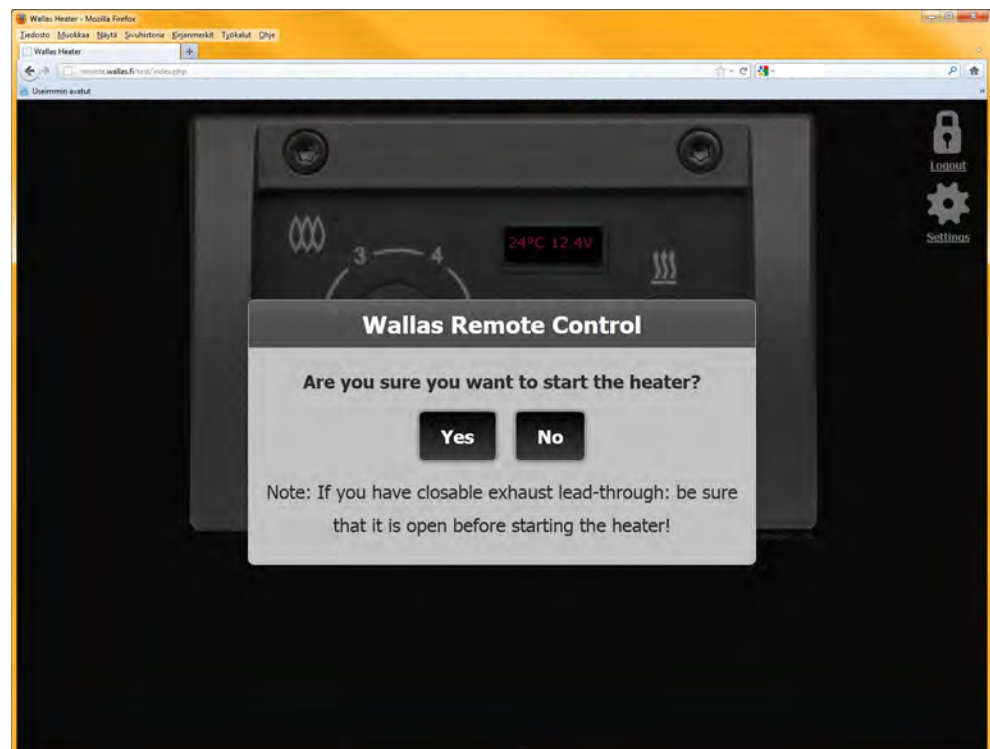

Fjärrkontroll via SMS

4430 kan fjärrstyras genom att skicka textmeddelanden till din enhet. Det kan göras med en standard GSM-telefon.

Enheten har en uppsättning av kommandon för styrning av den. Alla kommandon är olika och innehåller en bokstav, som länkar funktionen i textmeddelandet. Förutom bokstäver används siffrorna 1 och 0 som förkortningar av indikationerna på/av. Inställningarna kan variera, och de beskrivs i detta avsnitt. Observera att flera kommandon kan kombineras i samma textmeddelande.

Allmänna klausuler för att skicka textmeddelanden:

- Använd en telefon och skriv textmeddelandet.
- Starta SMS koden 1234 som är standardinställd och ange sedan kommandot.
- Skicka meddelandet till telefonnumret, som finns i SIM-kortet i **4430**

Kommandon

S Statusmeddelande.
W Wallas-värmarens kontroll

OBSERVERA:

Det går att ha mellanrum mellan kommandon, men INTE i mitten av kommandot. "1234 W1 S4" är RÄTT, "1234 W 1 S 4 " är FEL.

Styrkommandon

"W" – Wallas-värmarens kontroll

SMS-kommandon

S4 Statuskommando
W0 Stäng av Wallas-värmaren (avstängning)
W1 Sätt på Wallas-värmaren (påläggning)
W2xx Ställ in temperaturen för Wallas-värmaren

Observera:

W2 kommando måste skickas EFTER W0 eller W1.

W2xx kan programmeras mellan +5 – +35 °C. Observera att programmering av Wallas behöver man inte använda + -tecken.

Exempel:

"1234 W230" betyder att Wallas temperatur är 30 °C.

Det tar 15 sekunder från att kommandot ges, till att uppdatera info i S4. Det rekommenderas därför att ON/OFF/TEMPERATUR kommandon skickas separat med minst 15 sekunders mellanrum.

Andra kommandon

“S” - tillstånd

Detta kommando ger en sammanfattning av **4430** status. **4430** skickar en status-rapport till mottagarens telefon som SMS.

Ett exempel på information från ”1234 S4” kommandot:

Svar-SMS:

Wallas: Heater is off.	Värmaren är avstängd
Local control.	Värmaren har ställs in via enhetens omkopplare
Set temp:16C	Användarinställd temperatur är 16 °C
Read temp:25C	Mätvärdet för temperaturen i rummet är 25 °C
Volt:12.0V	Spänningen är 12,0 V.
GSM12A+ V3.4	Fjärrkontrollens programversion

Anslutningar för Wallas-värmaren

TXU	Data till Wallas	10-pin-kontakt
RXI	Data ut från Wallas	10-pin-kontakt
GND	Data-jordning för Wallas	10-pin-kontakt
T1	Temperatursignal in	10-pin-kontakt
T2	Temperatursignal nr. 2 in	10-pin-kontakt
GND	Vanlig jordning	10-pin-kontakt
I1	Ingång 1	10-pin-kontakt
I2	Ingång 2	10-pin-kontakt
S	Signal	10-pin-kontakt
GND	Jord	10-pin-kontakt
+12V	Effekt 7 – 15 V DC	6-pin-kontakt
GND	Jord	6-pin-kontakt
R1	Relä 1	6-pin-kontakt
R1	Relä 1	6-pin-kontakt
R2	Relä 2	6-pin-kontakt
R2	Relä 2	6-pin-kontakt

4430 får sin strömförsörjning från Wallas-värmarens kontrollpanel.

Vanliga frågor

Inget signalljus tänds:

- Kontrollera om strömförsörjningen är korrekt ansluten
- Kontrollera om batteriet är urladdat
- Kontrollera att det finns en signal
- Kontrollera om antennen är ansluten

LED- ljuset blinkar grönt ljus för ofta:

- Kontrollera om Mini-SIM-kortet är installerat
- Kontrollera om PIN-koden har avaktiverats
- Kontrollera om SIM-kortet är giltigt

Det röda LED- ljuset lyser:

- Vänta 2 till 3 sekunder, så att enheten har tid för omstart.
- Om det fortfarande lyser, försök att starta om 4430 genom att dra bort strömsladden för 10 sekunder.
- Vänligen kontakta din återförsäljare.

Återställa fabriksinställningarna (reset)

Om du vill återställa enheten till fabriksinställningarna kan du göra en reset.

Gör så här:

- Koppla bort strömförsörjningen.
- Tryck och håll knappen intryckt för "RELAY1".
- Sätt på strömmen och håll knappen intryckt i minst 10 sekunder.
- Släpp knappen.
- Standardinställningarna är nu återställda.

För att använda enheten via fjärranslutning med hjälp av en webbläsare måste du förbereda enheten för LTE/4G - anslutningen (efter återställning).

Gör så här:

- Logga in med ditt lösenord till remote.wallas.fi
- Välj fliken "Heater settings"
- Tryck på knappen [Update heater settings]
- Validering av enheten tar några minuter och du får ett godkännande via en e-postbekräftelse, samt på sidan visas en grön ✓ indikator
- Enheten är nu användningsklar.

Service

Enheten kräver ingen särskild underhållsservice. Följande faktorer bidrar till en väl fungerande enhet.

- Utsätt den inte för vatten eller fukt.
- Enheten rengörs genom att torka försiktigt med en torr trasa.
- Öppna inte enheten eller försök att reparera om fel uppstår. Alla reparationer måste utföras av en auktoriserad tjänsteleverantör. Fråga din återförsäljare för mer information.

El-och elektroniskskrot

Waste Electrical and Electronic Equipment (WEEE) Symbol

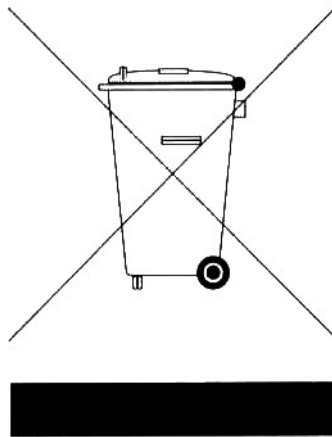

Symbolen (WEEE) för el-och elektroniskskrot

EU:s direktiv om återvinning av elektroniska avfall (WEEE), som handlar om el- och elektroniskt avfall, gäller för **4430**. Det innehåller riktlinjer för insamling, återvinning och förvaring av alla typer av elektroniska produkter.

Alla användare av **4430**, från offentliga institutioner till privata hushåll, måste därför returnera begagnade **4430** för återvinning på speciella insamlingsplatser för elektrisk och elektronisk skrot. Fråga din återförsäljare för mer information.

Wallas-Marin Oy/Ab tillhandahåller denna publikation som den är utan några garantier, vare sig direkt uttryckt eller underförstått, inklusive men inte begränsat till, underförstådda garantier för framgång eller lämplighet för ett särskilt ändamål. Wallas-Marin Oy/Ab förbehåller sig också rätten att förnya denna publikation och göra ändringar i dess innehåll från en tid till annan, utan att Wallas-Marin Oy/Ab eller dess lokala representant har skyldighet att meddela någon person om en sådan reform, eller ändringar. Vissa jurisdiktioner tillåter inte friskrivningar från uttalade eller underförstådda garantier vid vissa transaktioner, så denna klausul kanske inte gäller dig.

Begränsad garanti

Wallas-Marin Oy/Ab garanterar att **4430** fungerar i huvudsak enligt de publicerade specifikationerna och dokumentation i enlighet med villkoret att den används för avsett ändamål. Wallas-Marin Oy/Ab ersätter eller reparerar alla felade system eller fel som orsakas av ett fabriktionsfel, inom tjugofyra (24) månader från inköpsdatum. Garantin omfattar endast **4430**, inte sekundära kostnader för att ta bort eller installera en ny eller reparerad utrustning. Wallas-Marin Oy/Ab eller dess lokala representant anses inte i något fall vara ansvariga för direkta, indirekta, oavsiktliga skador eller följdskador på grund av felaktig användning av **4430** eller okunnighet att använda den, även om en sådan möjlig skada har anmälts. Wallas-Marin Oy/Ab eller dess lokala ombud skall inte hållas ansvariga för eventuella kostnader, utebliven vinst, förlust av data eller krav från en tredje part som orsakas av felaktig användning av **4430** eller okunnighet att använda den.

Wallas-Marin Oy/Ab eller dess lokala representanter går inte med på att binda sig i någon annan typ av garanti för **4430** än denna garanti. Vissa jurisdiktioner tillåter inte friskrivningar från uttalade eller underförstådda garantier vid vissa transaktioner, så denna klausul kanske inte gäller dig.

Garantin gäller således inte i följande fall:

- Om en olyckshändelse, obehörig användning eller bristande underhåll har orsakat skadan.
- Om överspänning, orsakad av blixtnedslag, har orsakat skadan.
- Vid skador orsakade av vatten eller eld.
- Om en obehörig person har utfört reparationer.
- Om man har tagit bort serienumret, eller ändrat serienummer
- Felaktig installation.
- Yttre källor om producerar elektromagnetiska fält som stör **4430**.

I garantiärenden, kontakta din leverantör.

Viktig merknad

- Vennligst les bruksanvisningen nøye.
- Sørg for å overholde alle advarsler.
- Ikke utsett enheten for vann eller fuktighet.
- Rengjør enheten ved å tørke forsiktig med en tørr klut.
- Følg monteringsanvisningen.
- Bruk bare tilbehør som har blitt anbefalt av Wallas-Marin Oy.
- Ikke åpne enheten eller prøv å reparere den når en feil oppstår. Alle reparasjoner må utføres av en autorisert tjenesteleverandør. Ytterligere informasjon er tilgjengelig hos forhandler.



IKKE utsett enheten for vann eller oppbevar den i et fuktig rom. Vann og andre væsker kan forårsake feil. Garantien dekker ikke slike skader. Enheten er beregnet for innendørs bruk og i et tørt miljø.



Ikke åpne enheten ved funksjonsfeil. Dette vil ugyldiggjøre garantien



Enheten er fjernstyrt og fungerer i et LTE/4G-nett. Enheten kan brukes hvis den er installert i et område med LTE/4G-dekning.

Pakkeinnhold

4430A	
1 stk	LTE/4G fjernkontroll
1 stk	LTE/4G antenne for fjernkontroll
1 stk	Tilkoblingskabel
1 stk	Monteringsbrakett, sort
1 stk	Utstyrsbag
	2 stk Festeskruer 4,2 x 13
1 stk	Installerings-, drift- og vedlikeholdsinstruksjoner

Innledning

Fjernstarteren **4430** er beregnet for å kommunisere data via et LTE/4G-nett. Enheten er beregnet for ekstern styring av varmeapparater. Enheten kan brukes til å starte og stoppe varmeapparatet, for justering av termostat (temperatur), og for overvåking av akkumulatorspenning og temperatur i lokalet som varmes opp. Typiske bruksområder er å slå AV/PÅ varmeapparater i båt og hytte, og kontroll av temperatur og driftsspenning. Enheten styres eksternt fra en PC med de fleste nettlesere, eller via smarttelefon. I et område med LTE/4G-dekning kan enheten også styres med tekstmeldinger i et GSM-nett.

Drift

Enheten styres av en nettleser (LTE/4G), eller via tekstmeldinger (GSM). Styring av varmeapparatet fra en nettleser, skjer på samme måte som på varmeapparatets panel. I tillegg til signallampene, viser det virtuelle panelet på nettleseren akkumulatorspenning og romtemperatur (°C/F). Ved forespørsel av statusdata utenfor LTE/4G-nettverket, blir all informasjon om innstillinger kommunisert i en utfyllende tekstmelding. Tekstmeldingen er på engelsk.

For å sende data til fjernstarteren, kreves det minst GSM-dekning. Hvis dekningen er dårlig anbefaler vi å bruke en ekstern antenne. Styrken på signalet vises av LED-lyset på fjernstarteren. Grønt lys betyr godt signal, rødt lys betyr dårlig signal, og hvis det ikke finnes noe signal vil lyset være slått av. LED-lampen blinker én gang hvert ca 10 sek. Hvis en tekst-kommando er mottatt, lyser LED-lampen grønt i 1-2 sekunder.

Teknisk informasjon

Type	300-8011V16
Modem	LTE Class M1. LTE- FDD: B1/B2/B3/B4/B5/B8/B12/B13/B14/B18/B19/B20/B25/B26/B27/B28/B66/B85
Strøm	20 / 23 dBm
SIM-kort	Mini-SIM, trykkes inn for å ta ut/sette inn
Kabinett	IP-klasse: IP20
Antenne	GSM LTE med rett MMCX-kontakt
Driftsspenning	7,0 VDC – 32,0 VDC Minst 1 A, driftseffekt minst 1 W
Strømforbruk	Gjennomsnitt: 20 mA, 12 VDC Reléer: Hvert bruker 32 mA, 12 VDC
Relé	5 A, 50 V
Mål	20 x 106 x 60 mm
Vekt	80 g
Driftstemperatur	-20 - +40 °C
Vedlikeholdstemperatur	-30 - +50 °C
Fuktighet	< 93 % RH

1. Slå av strømmen på varmeapparatet (koble fra akkumulator-kabel)
2. Sjekk på nettsiden remote.wallas.fi at operatøren for SIM-kortet er inkludert i den listen over testede operatører.
3. Sjekk at PIN-koden på SIM-kortet er deaktivert. Om nødvendig må du deaktivere den.
4. Sett inn Mini-SIM-kortet i fjernkontrollen



GSM-antennetilkobling



5. Kople fjernkontrollen til varmeapparatets bryter

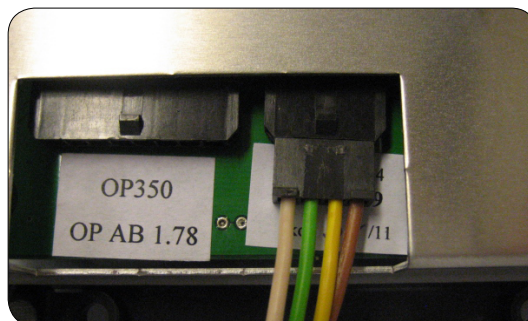

6. Installer og koble til antennen
7. Slå av varmeapparatets hovedstrøm
8. Sjekk at den grønne LED-lampen begynner å blinke med 10 sek. intervaller
9. Registrer deg som bruker på nettsiden remote.wallas.fi ved hjelp av instruksjonene på skjermen
10. Lagre nettsiden som et bokmerke (be om å bekrefte passordet), dette forenkler bruken av fjernkontrollen

Generell informasjon

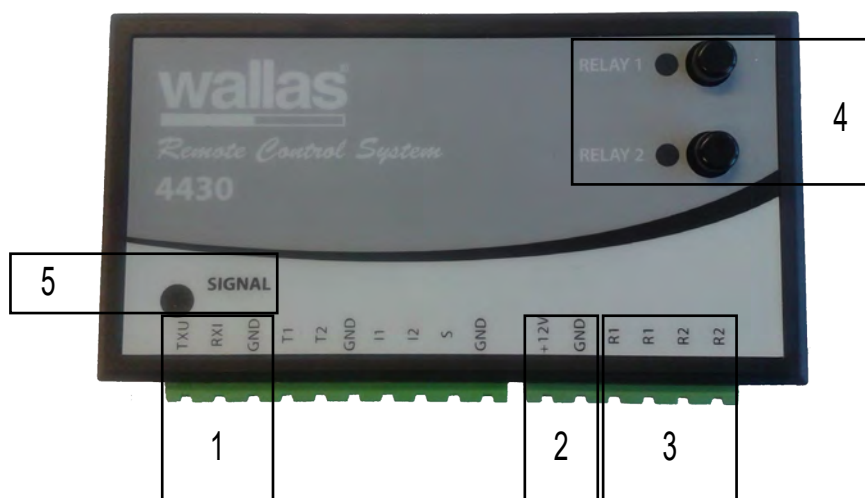

- 1) Seriell port for datakommunikasjon
- 2) Strøminngang (varmeapparatene **1800t**, **2000t** og **2400t**)
- 3) Reléinngang
- 4) Knapper og LED-lys for reléer.
- 5) LED-lys som indikerer GSM signalstatus.

Abonnement og SIM-kort

All datakommunikasjon foregår i et LTE/4G-nett. For å kommunisere med enheten det er nødvendig å sette inn et SIM-kort. Enheten godtar SIM-kort fra forskjellige operatører, liste over godkjente/testede operatører er tilgjengelig på nettsiden remote.wallas.fi. Spør forhandler for mer informasjon om egnede SIM-kort, siden en rekke forskjellige SIM-kort er tilgjengelig.

Merk:

Det er tilrådelig å ha et SIM-kort fast abonnement som har mulighet for datakommunikasjon.

Hvis det brukes forhåndsbetalt SIM-kort, må man huske på å lade det når saldoen er i ferd med å renne ut. **4430** fungerer ikke ordentlig hvis SIM-kortet ikke brukes riktig.

Klargjøre SIM-kortet

4430 krever at SIM-kortets PIN-kode er DEAKTIVERT.

Deaktivering av PIN-koden.

1. Sett inn SIM-kortet i mobiltelefonen.
2. Slå på telefonen og tast inn PIN-koden.
3. Gå til sikkerhetsinnstillingene på telefonen og deaktiver PIN-kode. Se mer detaljerte instruksjoner i mobiltelefonens brukerveiledning.

I enkelte SIM-kort er PIN-koden ikke aktivert, noe som betyr at kortet er klart til bruk.

Sette inn SIM-kortet

1. Pass på at **4430** ikke er koblet til strøm.
2. Sett kortet inn som vist på figuren nedenfor.

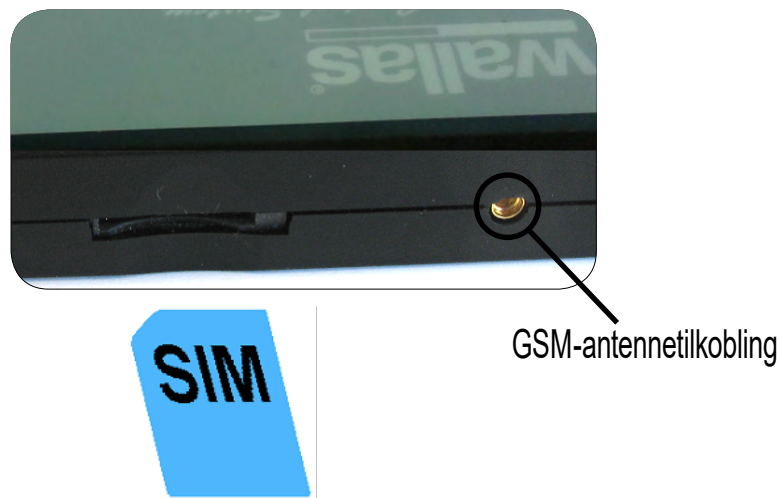

3. Skyv SIM-kortet inn i kortsporet. Et klikk angir at kortet er låst på plass.

For å fjerne SIM-kortet trykkes det inn, og det kommer ut fra kortsporet.

Installere GSM-antenne

Prøv å plassere antennen vertikalt så høyt som mulig.

Merk at antennen IKKE MÅ monteres direkte på en metalloverflate eller i nærheten av metallgjenstander. Dette kan forstyrre GSM-signalene. GSM-antenner som dekker alle de fire frekvensområdene med MMCX-kontakt, kan brukes som antenner.

Tilkobling av varmeapparater 22Dt/GB, 30Dt/GB, 40Dt, 26/40CC

Kablene blir koblet til kontaktene på fabrikken.

Koble kontaktene til **4430** som vist på figuren.

Merk at **4430**-enheten får driftsspenning fra varmeapparatets kontrollpanel, ingen separat strømforsyning er nødvendig.

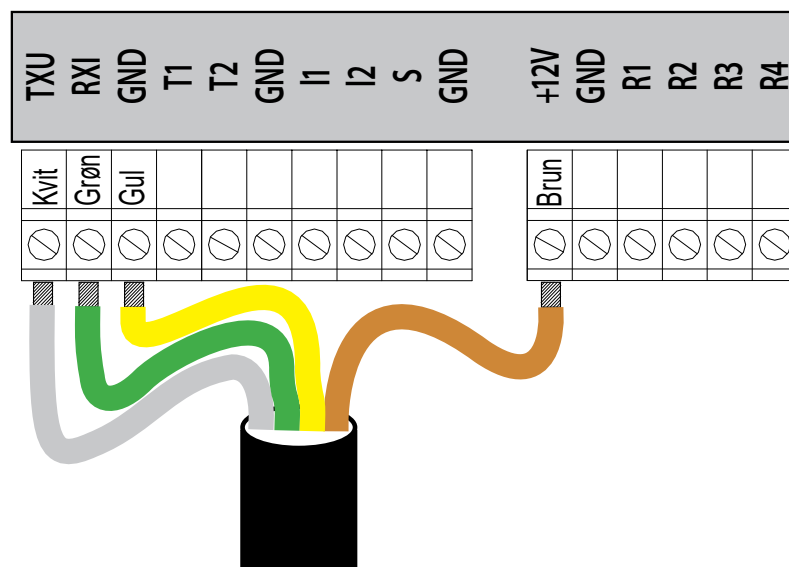

Tilkobling av varmeapparater 1800t, 2000t og 2400t

Med varmeapparatene **1800t**, **2000t** og **2400t** slår betjeningsbryteren på 8V spenning, som driver **4430A**-enheten, men spenningsavlesingen på displayet er feil (8V). Det er tilrådelig å ta strøm for disse enhetene direkte fra akkumulatoren via en egen sikring, da vil avlesingen på displayet vil være riktig.

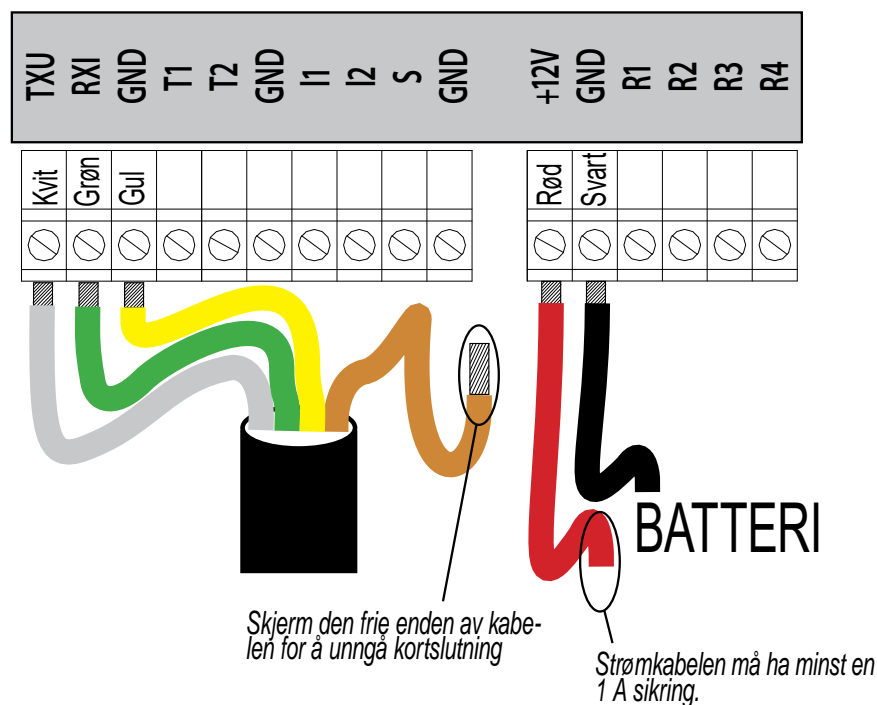

Koble til varmeapparatets kontrollpanel

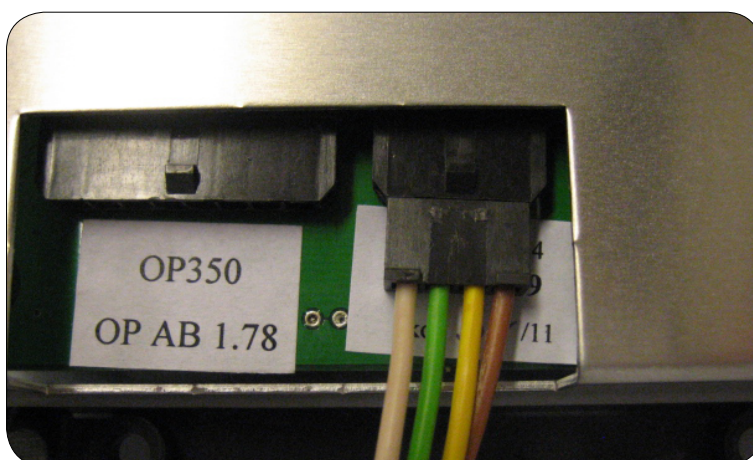

Reléer

4430 har 2 null-spenningsreleer. Disse kan bare styres av tekstmeldinger eller med to knapper på utstyret. Reléutgangene er merket som R1 og R2..

Datainngang

4430 har 2 datagrensesnitt, TXU og RXI. De er kun beregnet for tilkobling til en eksternt Wallas-utstyr ved hjelp av kabelen som følger med i pakken.

Strømkilde

Et Wallas varmeapparat virker som strømforsyning for følgende utstyr **22Dt/GB**, **30Dt/GB**, **40Dt**, **26CC** and **40CC**

Når varmeapparatene **1800t**, **2000t** og **2400 t** brukes, er det tilrådelig å koble **4430**-enhe-ten direkte til samme 12V akkumulator som brukes av ovnen.



Ikke slå på strømmen (koble strømkabelen til varmeapparatet) før alle tilkoblinger er gjort.



Når strøm er koblet til varmeapparatet, er det forbudt å berøre (koble til eller fra) noen 4430-kontakter.

Forberedelse til oppstart

Oppstart

Etter at alle tilkoblinger er gjort og SIM-kortet (med deaktivert PIN-kode) er satt inn, kan **4430**-enheten startes.

Slå på varmeapparatets hovedstrøm / koble til strømkabel, og følg med LED-lyset på fjernkontrollen.

- Ved oppstart lyser LED-lyset grønne og røde, og etter en stund blir fargen grønn og det begynner å blinke jevnt med 10 sekunders intervaller.
- Hvis SIM-kortet mangler eller hvis SIM-kortet er defekt, blinker LED-lyset grønt etter et par sekunder. I dette tilfellet må PIN-koden sjekkes og sikre at kortet er satt inn riktig.
- Feil varsles med to korte gjentakende blink (to blink - en pause - to blink ...) (f.eks hvis PIN-koden ikke er deaktivert).
- Et rødt blinkende LED-lys signaliserer en feil i selvtestprogrammet. Vennligst ta kontakt med forhandler.

GSM-signaler

Styrken på GSM signalet kan ses av LED-lyssignalet. LED-lampen blinker med intervall på ca 7 sek.

- Et grønt lys betyr at signalet er bra.
- Et rødt lys betyr at signalet er svakere/dårlig.
- Ingen lys betyr at det ikke er noe signal. I dette tilfellet kan enheten ikke fjernstyres.

I de to sistnevnte tilfellene må man prøve å flytte GSM-antennen for å forbedre signalet. Alternativt kan man kjøpe en ekstern antenne. GSM LTE-antenner med MMCX-kontakt kan brukes som antenner.



Båtreiser mellom flere land:

Hvis du har tenkt gjøre båtreiser til mer enn ett land, vennligst sjekk om SIM-kortet virker hos den lokale operatøren (roaming)

Vær oppmerksom på at gjeldende priser varierer betydelig under forskjellige roamingavtaler!

Om nødvendig, fjern SIM-kortet fra enheten for å hindre overdrevet høye kostnader.

Hvis du skal oppholde deg i utlandet i lang tid, er det lurt å kjøpe et SIM-kort fra en lokal operatør, hvis du har tenkt å bruke 4430 fjernstarteren.

Fjernkontroll via nettleser

Støttede nettleser

Internet Explorer (IE), Mozilla Firefox, Safari, Chrome.
Nettleseren må tillate JavaScript og informasjonskapsler (under økten).

Registrering

1. Åpne nettleseren og gå inn på **remote.wallas.fi**.
2. Flytt pilen til koblingen [Create new account] (Opprett ny konto) og klikk. Dette åpner et nytt innloggingsbilde.

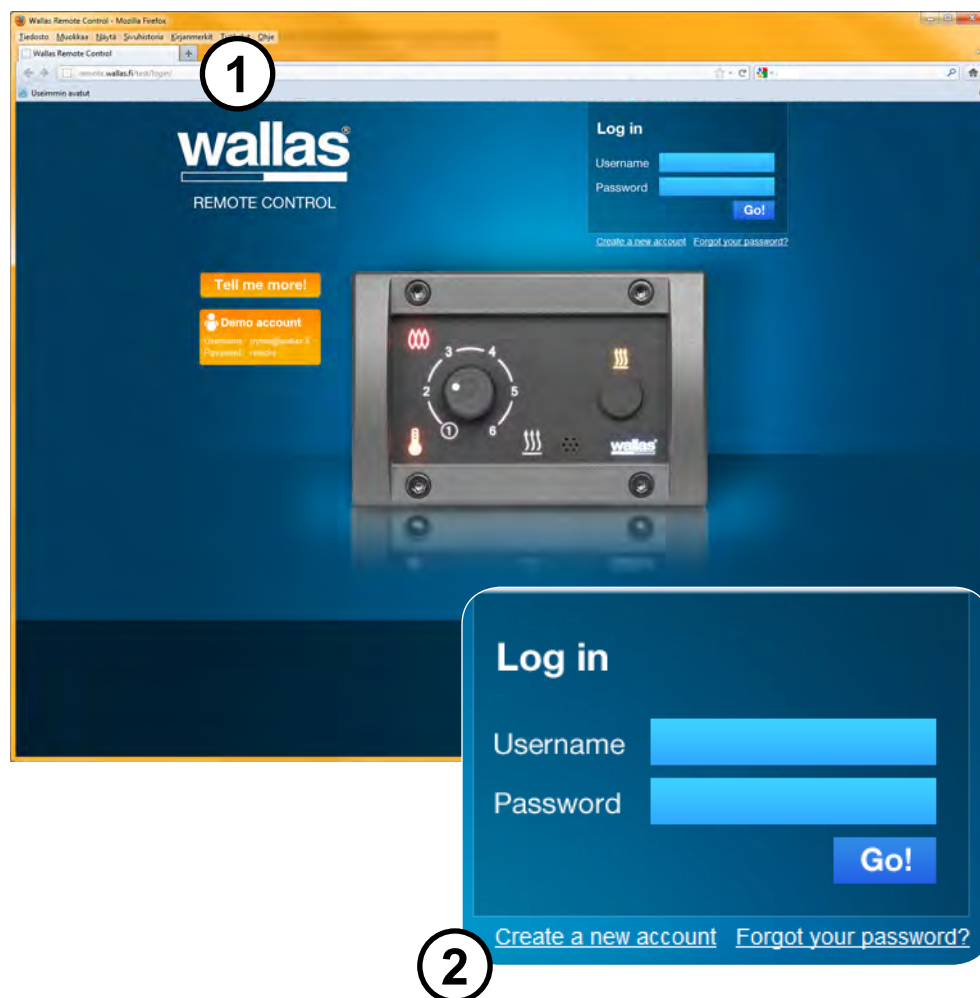

3. Skriv inn ditt fornavn.
4. Skriv inn ditt etternavn.
5. Skriv inn din e-postadresse (Wallas sender deg passordet til denne adressen). To enheter kan ikke være registrert med en og samme e-postadresse.
6. Du kan fjerne merket "I want to be involved in the development of Wallas Remote Control and get information about new Wallas innovations" (Jeg ønsker å være involvert i utviklingen av Wallas fjernkontroll og få informasjon om nye Wallas-produkter) hvis du ikke ønsker å motta e-post fra Wallas-Marin Oy.
7. Klikk på [Next] (Neste) for å gå til neste side.

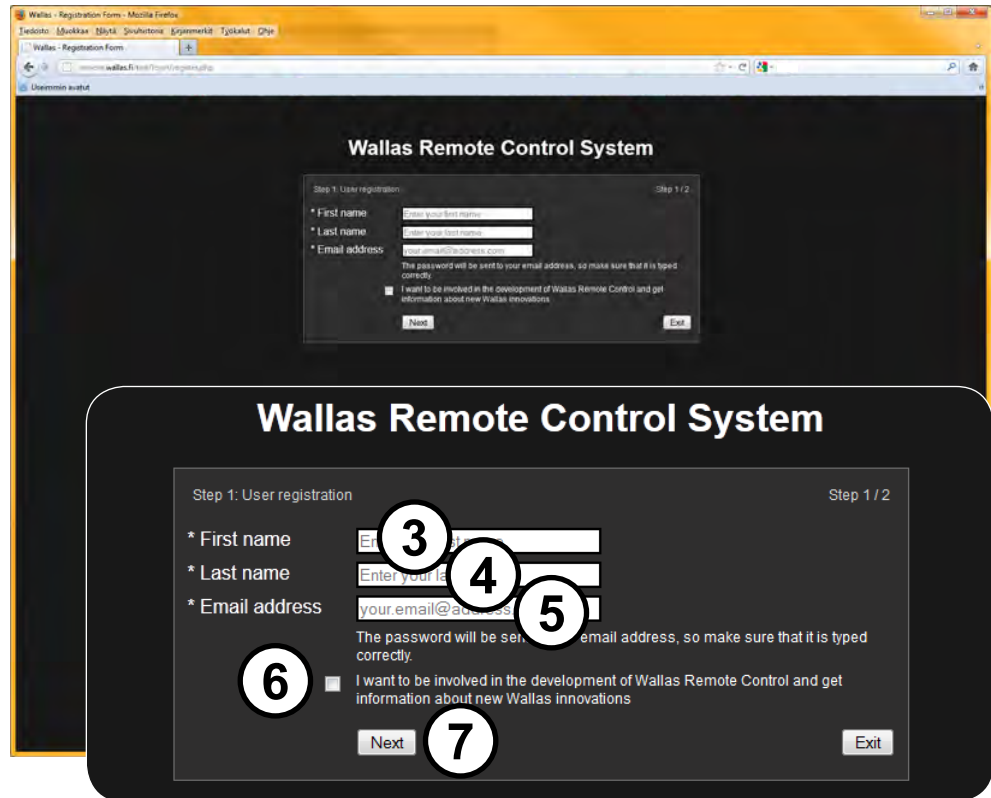

8. Skriv inn passordet mottatt på e-post.
9. Skriv inn ditt nye passord.
10. Gjenta ditt nye passord.
11. For å logge deg på, klikker [Log in to the panel] (Logg inn i panelet).

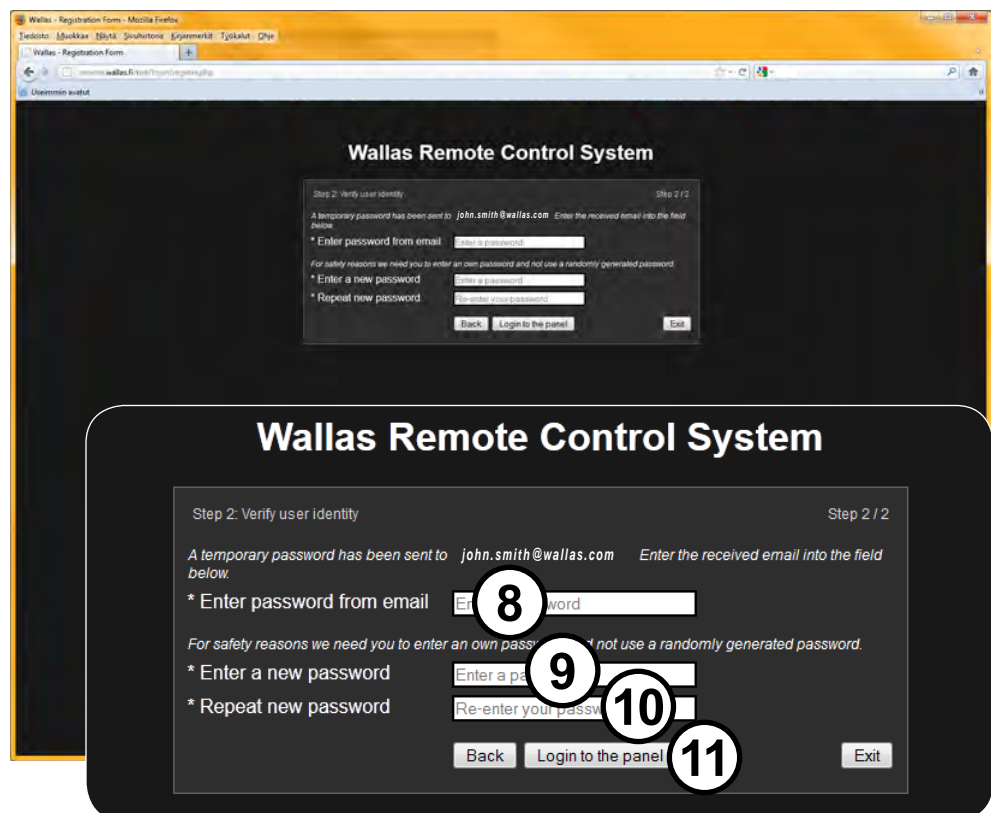

Innstillinger

Heater settings

1. Velg ditt varmeapparat fra rullegardinmenyen [Device type] (Enhet).
2. Velg ditt land fra rullegardinmenyen.
3. Velg operatør fra rullegardinmenyen [Operator] som korresponderer med SIM-kortet du har fått for **4430**. De godkjente/testede operatørene for landet som er valgt i forrige meny vises i rullegardinmenyen, velg din egen fra disse alternativene. Kun SIM-kort som tilbys av operatørene som inngår i listen er godkjente; enheten vil foreta riktig konfigurasjon.
4. Tast inn telefonnummeret for SIM-kortet i feltet for **4430**-enheten [Phone number]. Retningsnummeret for det respektive landet vil vises i henhold til det landet du valgte i trinn 2. Skriv inn telefonnummeret i et internasjonalt format. Merk at første null (0) i telefonnummeret ditt må utelates (f.eks. +47441234567, ikke +470441234567)
5. Tast inn SIM-kortnummeret i feltet for **4430**-enheten [SIM card number]. (Tallet finnes på SIM-kortet og det består av minst 12 siffer.)
6. Klikk på knappen [Update heater setting] (Oppdater innstillinger for varmeapparat) for å konfigurere utstyret.

The screenshot shows a web browser window displaying the 'Heater settings' page. The page has a dark background with white text and form elements. At the top, there are three tabs: 'Panel settings', 'Heater settings' (which is active), and 'User settings'. Below the tabs, there is a heading: 'Enter the settings for your Wallas 4430 device. These settings must be configured correctly so that the device can communicate with your heater.' Underneath, there are two sections: 'Heater information:' and 'Heater registration details:'. In the 'Heater information' section, there are two dropdown menus: 'IMEI' (with a '-' sign) and 'Device type' (with '- Choose -' and a circled '1'). Below these is a 'Country' dropdown menu (with '- Choose -' and a circled '2'). In the 'Heater registration details' section, there are three input fields: 'Operator' (with '- Choose -' and a circled '3'), 'Phone number' (with 'Enter new phone' and a circled '4'), and 'SIM card number' (with 'Enter new SIM card number' and a circled '5'). At the bottom of the form is an 'Update settings' button with a circled '6'.

Utstyrervalidering tar et par minutter, en akseptmelding vil bli sendt til din e-post, og et grønt ✓ symbol vises på skjermen, og videre vises IMEI-koden for det registrerte utstyret på siden med innstillingene.

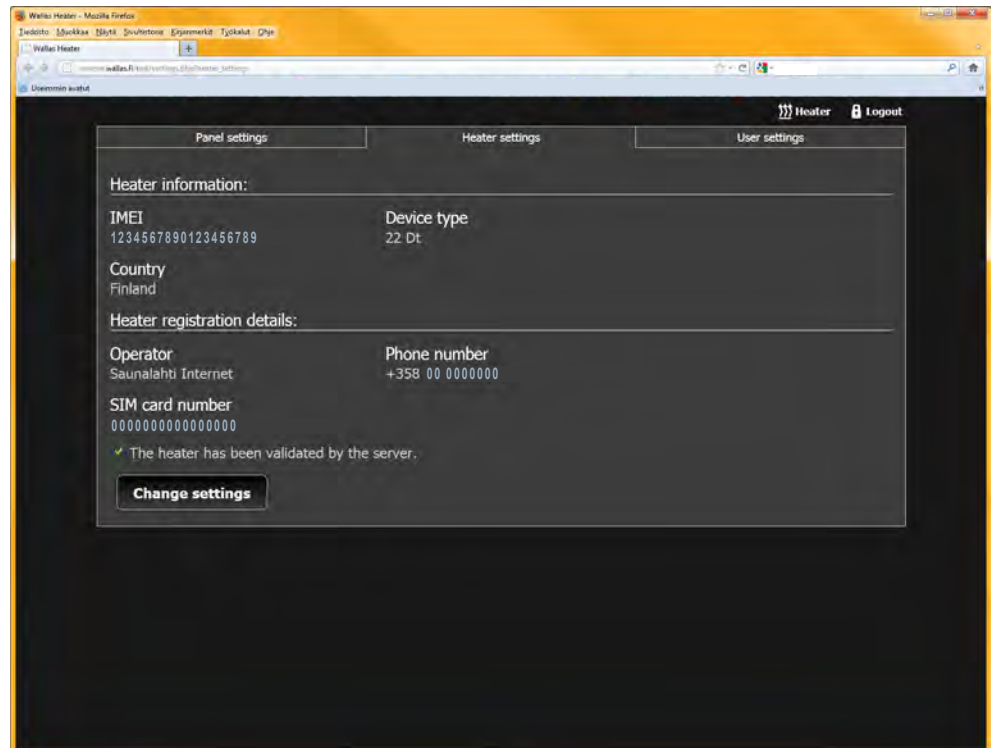
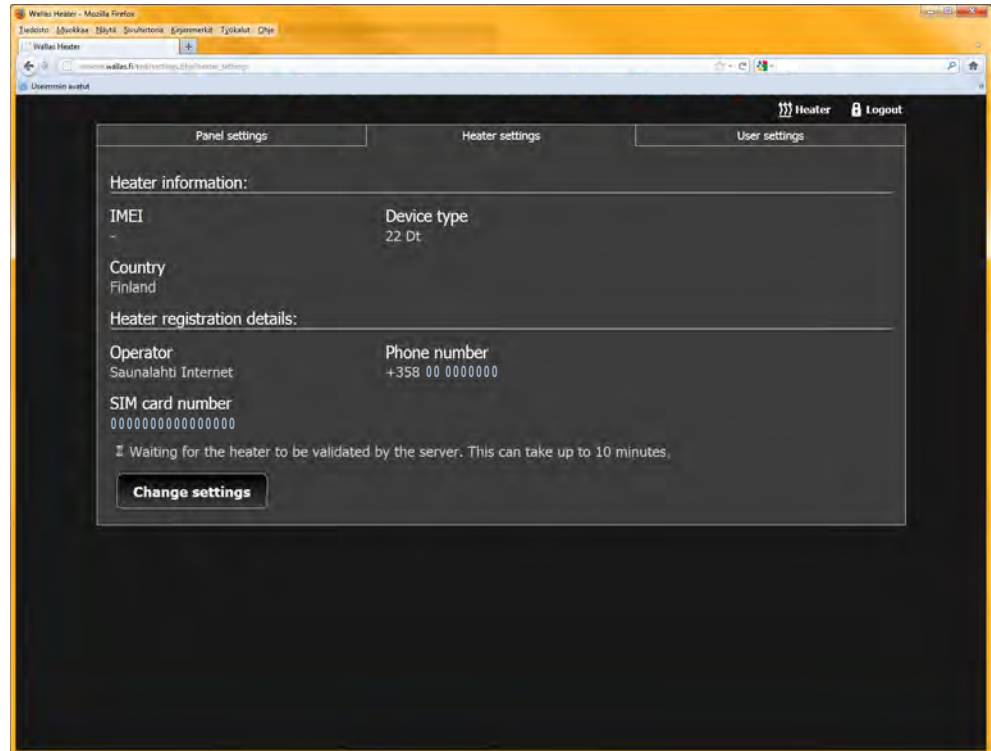

Hvis valideringen ikke var ikke vellykket, vises en rød ✘ på skjermen. Sjekk om du har tastet inn riktig SIM-kortnummer, telefonnummer, har valgt riktig operatør, og sørg for at **4430**-enheten er tilkoblet, og en grønn LED blinker med et intervall på 7 sekunder.

Etter verifisering, klikk på knappen [Update heater setting] (Oppdater innstillinger for varmeapparatet) på nytt, for å konfigurere utstyret.

Hvis LTE/4G -signalet er svakt eller det er for mye tra ikk hos operatøren, kan registreringen ta en stund. Vær tålmodig og vent på registreringen, det kan ta opp til fle-re timer før enheten er validert og du vil motta en e-post om vellykket registrering. Registreringen vil fortsette selv om du lukker nettleseren på datamaskinen din.

Wallas Heater - Mozilla Firefox
Wallas Heater
User settings

Panel settings Heater settings User settings

Heater information:

IMEI Device type
22 Dt

Country
Finland

Heater registration details:

Operator Phone number
Saunalahti Internet +358 00 0000000

SIM card number
000000000000

* The heater has not yet been validated by the server. Check the following steps and try again:

- Check that the entered parameters are correct.
- Check that the Wallas 4430 device is switched on (a green led is blinking).

If none of these help, please contact [Wallas support](#).

Update heater settings Cancel

Registrerte brukere kan endre operatør og SIM-kortdata i [Heater Settings]-kategorien (Innstillinger for varmeapparat). Etter å ha lagt inn ny informasjon, klikk på knappen [Update heater setting] (Oppdater innstillinger for varmeapparatet) på nytt, for å konfigurere utstyret.



Vær tålmodig og vent på registreringen, det kan ta opp til flere timer før enheten er validert og du vil motta en e-post om vellykket registrering.

Panel settings

På fanen med panelinnstillinger kan du trene/vise funksjonen på kontrollpanelet i testmodus, ved å krysse av i boksen [Enable test mode] (Aktiver testmodus) og trykke [Save settings] (Lagre innstillinger).

I testmodus blir kommandoene ikke sendt til selve enheten, men i stedet vises funksjonene på enheten i en akselerert syklus.

Når testmodus er aktivert på kontrollpanelet, vises en advarsel "Test mode" (Testmodus).

Temperaturenhet som vises på panelet (Celsius/Fahrenheit) kan endres her. Etter å ha gjort valget, lagre innstillingen ved å trykke [Save settings] (Lagre innstillinger).

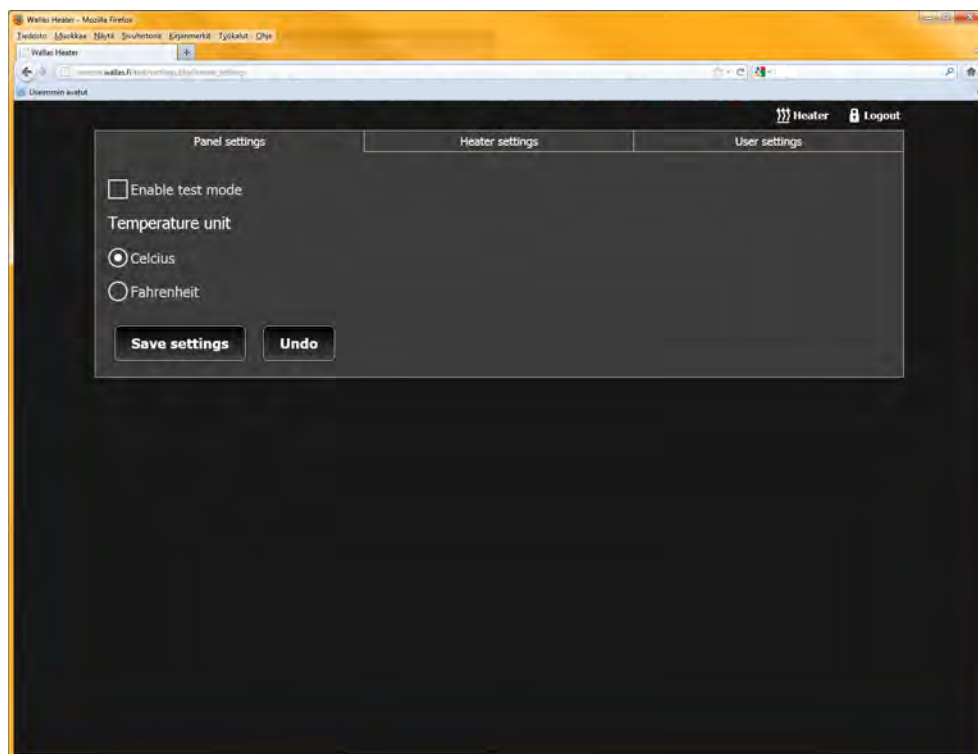

User settings

Fanen User Settings (Brukerinnstillinger) gir deg tilgang til å endre brukerdata.

- Endre fornavn
- Endre etternavn
- Endre e-postadresse (to enheter kan ikke være registrert med en og samme e-postadresse). For å endre e-postadressen er det først nødvendig å slette kontoen ved å trykke [Delete account] (Slett konto) - etter dette må du fullføre hele registreringsprosessen på nytt.
- Endre passord
- Legge til og fjerne alternativet om å motta informasjon
- Slette konto (to enheter kan ikke være registrert med en og samme e-postadresse).

Etter å ha gjort valget, lagre innstillingen ved å trykke [Save user details] (Lagre brukerinnstillinger).



**Hvis du selger båten/enheten, ikke glem å avregistrere enheten [Delete account] (Slett konto).
Vis den nye eieren hvordan man registrerer seg som bruker av tjenesten.**

Wallas Heater - Mozilla Firefox

Wallas Heater

Heater Heater Logout

Panel settings Heater settings User settings

First name Last name

John Smith

Email address

john.smith@wallas.com

Participate in development

I want to be involved in the development of Wallas Remote Control and get information about new Wallas innovations

Change password

Save user details Delete account Undo

Bruk

Du kan få tilgang til kontrollpanelet via linken [Heater] (Varmeapparat) øverst i høyre hjørne.

Hvis du ikke har justert ovnen innen én time (1t), logger nettleseren ut brukeren. Når du logger på igjen, vil nettleseren lese gjeldende status på varmeapparatet.

Kontrollpanelet fungerer på samme måte som kontrollpanelet på selve utstyret. Du kan starte eller stoppe varmeapparatet, og justere temperaturen på termostaten. Kontrollpanelet viser temperaturen i rommet som blir oppvarmet, samt spenningen til varmeapparatet (oppdatering hvert 20. sekund).

Displayet viser også statistikker som påvirker funksjonen av utstyret:

- når du kobler til utstyret - Connecting
- når du justerer termostaten valgt temperatur - Set XX °C
- under startprosessen - Starting
- under stopprosessen - Stopping
- under kjøleprosessen - Cooling
- hvis fjernkontrollen **4430** ikke er koblet til Wallas server - 4430 Disconnected
- hvis det er problemer med tilkobling til Wallas varmeapparat - Heater disconnected
- hvis det er problemer med tilkobling til nettleser - Network missing
- hvis spenningen er lav - Low battery
- når enheten er i låst tilstand - Locked
- hvis flammen er slukket - Missing flame
- i tilfelle det oppstår et problem - Fault

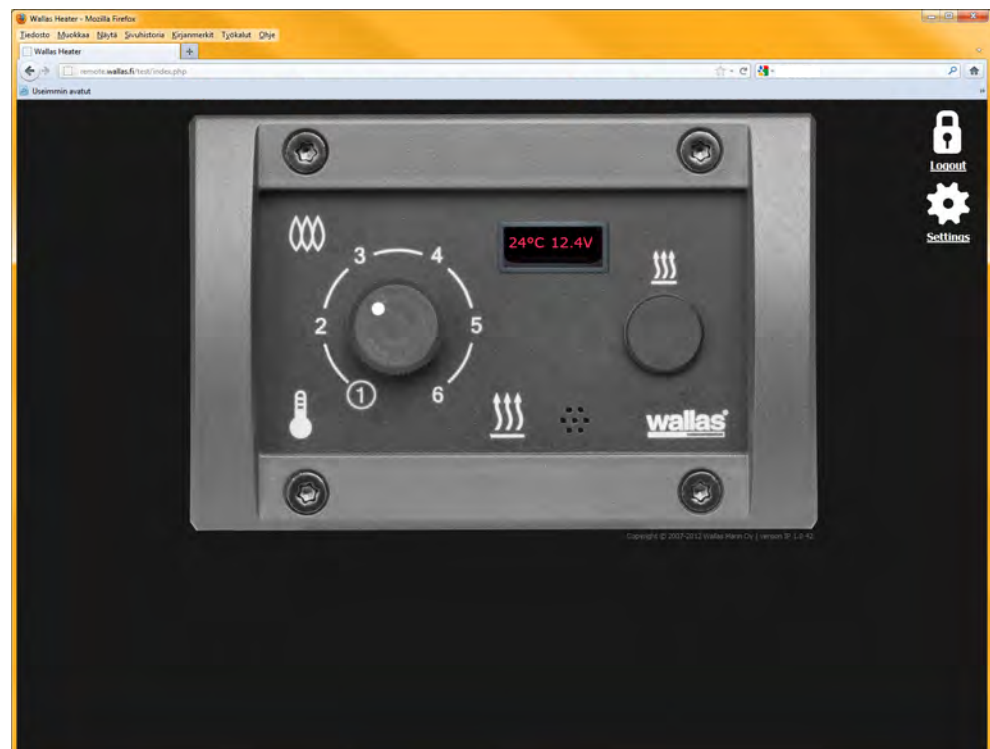

Start og stopp av varmeapparatet

Når varmeapparatet starter eller stopper, vises en dialogboks der du kan bekrefte valget med ja eller nei [YES] [NO]. Videre inneholder den også et varsel som advarer om at i tilfelle det er gjennomgang for eksos, må den være åpen før varmeapparatet startes.

Justere varmeapparatets temperatur

Det er to ulike alternativer for å justere varmeapparatets temperatur, avhengig av operativsystemet på smarttelefonen.

Justering 1:

For å justere temperaturen flytter du markøren til musen eller, hvis du har en touch-skjerm, fingeren til justeringsknappen på kontrollpanelet. Ved å dreie knappen vises ønsket temperatur på skjermen, for å bekrefte at temperaturen flytter du markøren eller fingeren vekk fra knappen. Den innstilte temperaturen blinker på skjermen. Den innstilte temperaturen vises ved siden av knappen, faktisk målt temperatur vises på tekstvisning.

Justering 2:

For å justere temperaturen, trykk med fingeren eller musepekeren på kontrolleren, til ønsket innstilling. Kontrolleren vil hoppe til valgt posisjon, og temperaturen som velges blinker på skjermen. Den innstilte temperaturen vises ved siden av knappen, faktisk målt temperatur vises på tekstvisning.

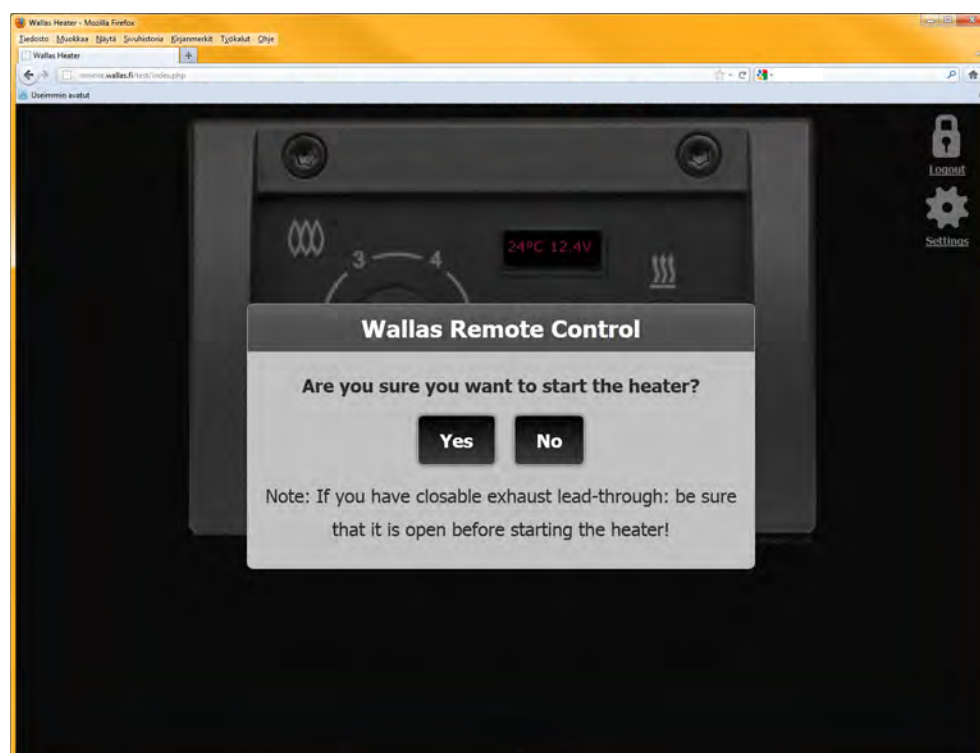

Fjernkontroll med tekstmeldinger

4430-enheten kan fjernstyres ved å sende tekstmeldinger til den. Dette kan gjøres med en vanlig mobiltelefon.

Enheten har en rekke kommandoer for styring av funksjonene. Hver kommando er forskjellig og inneholder en bokstav, som tildeler tekstmeldingen en egenskap. I tillegg til bokstaver blir tallene 1 og 0 brukt som forkortelser for AV/PÅ. Innstillingene kan variere, men de blir forklart i denne seksjonen.

Merk at en tekstmelding kan inneholde en kombinasjon av flere kommandoer.

Generelle forutsetninger for å sende en tekstmelding:

- Bruk mobiltelefon for å skrive tekstmeldingen.
- Start tekstmeldingen med standard kode 1234, og skriv deretter kommandoen.
- Send meldingen til telefonnummeret som er tilordnet SIM-kortet i **4430**-enheten.

Kontroller

S Statusmelding.
W Wallas kontroll av varmeapparat.

MERK:

Mellomrom er tillatt mellom kommandoene, men ikke i midten av en kommando. "1234 W1 S4" er korrekt, "1234 W 1 S 4" er feil.

Kontrollkommandoer

"W" - Wallas kontroll av varmeapparat.

Tekstmeldingkommandoer

S4 Statuskommando
W0 Slå Wallas varmeapparatet av (stopp)
W1 Slå Wallas varmeapparatet på (start)
W2xx Sett temperatur for Wallas.

Merk:

W2-kommandoen må sendes ETTER W0 eller W1-kommando.

W2 kan programmeres innenfor området +5 - +35 °C. Vær oppmerksom på at tegnet + ikke må benyttes for å styre en Wallas.

Eksempel:

"1234 W230" betyr at temperaturen i Wallas er 30 °C.

Det tar 15 sekunder fra kommandoen sendes til å oppdatere S4 data. Derfor anbefales det at kommandoene ON/OFF OFF/TEMPERATURE sendes separat med et intervall på minst 15 sekunder.

Andre kommandoer

“S” status

Denne kommandoen gir en oversikt over status på **4430**-enheten. **4430**-enheten sender statusdata som en tekstmelding til mobiltelefonen til den personen som sender forespørselen.

Et eksempel på data mottatt i respons til “1234 S4”-kommandoen:

Responsmelding:

Wallas: Varmeapparatet er slått av.
Lokal styring.

Varmeapparatet er stoppet
Varmeapparatet har blitt justert med
betjeningsbryter.

Sett temp: 16C
Avlest temp: 25C
Volt: 12,0V
GSM12A+ V3,4

Brukersatt temperatur er 16 °C
Målte temperatur i rommet er 25 °C
Spenningen er 12 V
Fjernstarterens programvareversjon

Tilkoblinger på et Wallas varmeapparat

TXU	Data til Wallas	10-pinners kontakt
RXI	Data fra Wallas	10-pinners kontakt
GND	Wallas data jording	10-pinners kontakt
T1	Temperatur signalinngang	10-pinners kontakt
T2	Temperatur signalinngang 2	10-pinners kontakt
GND	Normal jord	10-pinners kontakt
I1	Inngang 1	10-pinners kontakt
I2	Inngang 2	10-pinners kontakt
S	Signal	10-pinners kontakt
GND	Jording	10-pinners kontakt
+12V	Ut 7 – 15 VDC	6-pinners kontakt
GND	Jording	6-pinners kontakt
R1	Relé 1	6-pinners kontakt
R1	Relé 1	6-pinners kontakt
R2	Relé 2	6-pinners kontakt
R2	Relé 2	6-pinners kontakt

4430 henter strøm fra Wallas varmeapparatets kontrollpanel

Ofte stilte spørsmål

Ingen signal LED:

- Sjekk om strøm er riktig tilkoblet
- Sjekk akkumulatorlading
- Sjekk signal
- Sjekk antennetilkobling

Det grønne LED-lyset blinker med korte intervaller:

- Sjekk om Mini-SIM-kortet er på plass
- Sjekk om PIN-koden har blitt deaktivert
- Sjekk om SIM-kortet er gyldig

LED-fargen er rød:

- Vent på 2 - 3 sekunder til enheten gjør automatisk omstart.
- Hvis den forblir på, prøv å starte 4430-enheten ved å koble fra strømmen i 10 sekunder.
- Vennligst ta kontakt med forhandler.

Tilbakestill til fabrikkinnstillinger (Reset)

Det er mulig å gjenopprette fabrikkinnstillingene.

Gjør som følger:

- Koble fra strømmen.
- Trykk på knappen "RELAY1" og hold den inne.
- Koble enheten til strøm og hold knappen inne i minst 10 sekunder.
- Slipp knappen.
- Fabrikkinnstillingene er nå gjenopprettet.

For å styre enheten eksternt via nettleser, må du starte enheten for LTE/4G-link (et-ter nullstilling).

Gjør som følger:

- Logg deg på med passord på remote.wallas.fi
- Velg fanen "Heater settings" (Innstillinger for varmeapparat)
- Trykk på knappen [Update heater settings] (Oppdater innstillinger for varmeapparat)
- Validering av enheten tar et par minutter, etter validering vil du motta en bekref-
telse til din e-post og et grønt symbol ✓ vises på skjermen.
- Enheten er nå klar til bruk.

Vedlikehold

Enheten krever ikke spesielt vedlikehold. Følgende vil bygge opp under feilfri funksjon av enheten.

- Ikke utsett enheten for vann eller fuktighet.
- Rengjør enheten ved å tørke forsiktig med en tørr klut.
- Ikke åpne enheten eller prøv å reparere den når en feil oppstår. Alle reparasjoner må utføres av en autorisert tjenesteleverandør. Ytterligere informasjon er tilgjengelig hos forhandler.

Avhending av elektrisk og elektronisk utstyr

Waste Electrical and Electronic Equipment (WEEE) Symbol

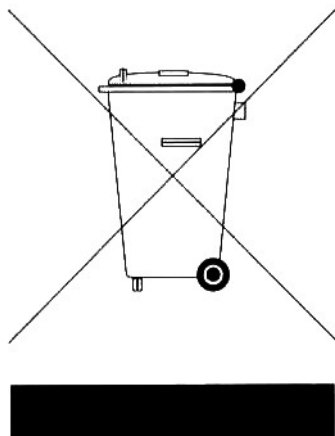

Symbol for elektrisk og elektronisk utstyr (WEEE)

4430 er omfattet av WEEE. EU Direktiv om elektrisk og elektronisk avfall (WEEE-direktivet) regulerer saker om avhending av elektrisk og elektronisk utstyr. Det fastsetter målene for innsamling, resirkulering og gjenvinning av diverse elektronisk utstyr.

Derfor må alle brukere av **4430**-enheter, fra offentlige institusjoner til private husholdninger, returnere **4430**-enheten til et utpekt oppsamlingssted for elektrisk og elektronisk utstyr. Ytterligere informasjon er tilgjengelig hos forhandler.

Wallas-Marin Oy gir denne publikasjonen "som den er", uten garantier, enten eksplisitt eller underforstått, inkludert, men ikke begrenset til, eventuelle stilltiende garantier om salgbarhet eller egnethet for et bestemt formål. Wallas-Marin Oy forbeholder seg retten til å endre denne publikasjonen, og endre innholdet fra tid til annen, uten noen forpliktelser fra Wallas-Marin Oy eller dets lokale representant til å gi melding om slik endring eller modifikasjon. Enkelte jurisdiksjoner tillater ikke fraskrivelse av underforståtte eller tilfeldige garantier i visse områder av virksomheten, slik at fraskrivelse av underforståtte garantier ovenfor ikke gjelder for deg.

Begrenset garanti

Wallas-Marin Oy garanterer at **4430**-enheten er i samsvar med de publiserte spesifikasjoner og dokumentasjon, forutsatt at den brukes til sitt formål. Wallas-Marin Oy erstatter eller reparerer defekte systemer innen tjuefire (24) måneder etter kjøpsdato, dersom feilen skyldes en produksjonsfeil. Garantien gjelder kun for **4430**-enhet, ikke tilfeldige utgifter eller kostnader som for fjerning eller installasjon av reparert enhet. Under ingen omstendigheter skal Wallas-Marin Oy, eller dets lokale representant være ansvarlig for noen direkte, indirekte, utilsiktede eller tilfeldige tap som stammer fra bruken av eller manglende evne til å bruke **4430**-enheten, selv om det gis melding om et slikt tap. Wallas-Marin Oy, eller dets lokale representanter er ikke ansvarlig for eventuelle utgifter, tapt fortjeneste, tapte data eller krav fra tredjeparter, som er forårsaket av bruk av eller manglende evne til å bruke **4430**-enheten. Wallas-Marin Oy, eller dets lokale representanter vil ikke forplikte seg til noen andre garantier for en **4430**-enhet, annet enn de garantiene som er fremsatt her. Enkelte jurisdiksjoner tillater ikke fraskrivelse av underforståtte eller tilfeldige garantier i visse områder av virksomheten, slik at fraskrivelse av underforståtte garantier ovenfor ikke gjelder for deg.

Garantien er ikke gyldig i følgende tilfeller:

- Skader forårsaket av en ulykke, uautorisert bruk eller manglende vedlikehold.
- Skader forårsaket av overspenning som følge av lynnedslag.
- Skader forårsaket av vann eller brann.
- Reparasjoner utført av en uautorisert person.
- Dersom serienummeret er fjernet eller endret.
- Feil installasjon.
- Eksterne kilder genererer et elektromagnetisk felt som forstyrrer funksjonen av **4430**-enheten.

For mer informasjon om garantien, kontakt forhandler.