VIKING AIR

VIKING SERIES | Luftvärmare



Viking Air värmare

INSTALLERINGS-, DRIFT- OCH UNDERHÅLLSANVISNINGAR

2+1 år garanti : www.wallas.fi/takuu

Teknisk information - Accessoarer och tilläggsutrustning	1
Teknisk information - Teknisk Information	2
Teknisk information - Enhetens operation	3
Installation - Installation	4
Installation - Fastsättning av enheten	5
Installation - Elektriska anslutningar	6
Installation - Enhetens strömanslutningar	7
Installation - Varmluftslangarna	9
Rökgasanslutningar - Koaxiala avgasanslutningar 2460, 2467, 5400	10
Rökgasanslutningar - Stängbar deckgenomföring 2460	12
Rökgasanslutningar - Skrovgenomföring 2467	13
Rökgasanslutningar - Avgasutlopp 5400	14
Rökgasanslutningar - Isolering för metallskrovd båt 2461	15
Rökgasanslutningar - Dräneringslås 2471	16
Bränsleanslutningar - Bränsleanslutningar	17
Bränsleanslutningar - Tankanslutning 30011	19
Bränsleanslutningar - Tankanslutning	20
Bränsleanslutningar - Magnetventil	21
Bränsleanslutningar - Externa filter för tankar	22
Bränsleanslutningar - Val av bränsle	23
Operation - Enhetens funktion	24
Kontrollpanel - Kontrollpanel 3008 Installation	26
Kontrollpanel - Kontrollpanel 3008 grundläggande funktioner	27
Kontrollpanel - Wallas Remote applikationen och kontrollpanelens anslutningar	35
Kontrollpanel - Programuppdatering	41
Kontrollpanel - Felkoder	42
Viktig information - Installation och första uppstart	44
Viktig information - Underhållsrekommendationer	46
Viktig information - Garanti	47
Viktig information - Ansvarsfriskrivning	49

Accessoarer och tilläggsutrustning

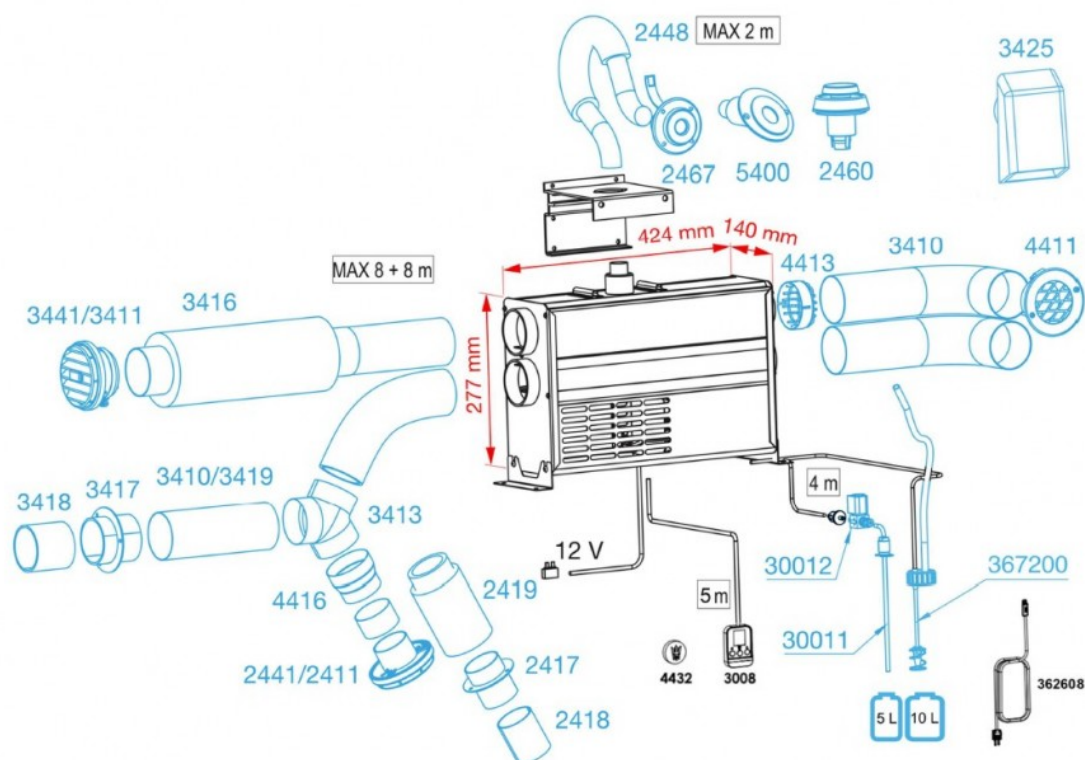

Baspaketet omfattar: Värmare, bränsleslang (4m), strömkabel (4m), monteringsfäste, kontrollpanel(3008), temperatursensor (362608) och trådlös temperatursensor (4432)

2410 Varmluftsslang, \varnothing 60 mm
2411 Varmluftsventil, \varnothing 60 mm
2417 Skottgenomföring, \varnothing 60 mm
2418 Förlängning, \varnothing 60 mm
2419 Isolerad varmluftsslang, \varnothing 60 mm
2441 Varmluftsventil, \varnothing 60 mm, vit
2448 Avgasrör, \varnothing 28/45 mm RST
2460 Stängbar däcksgenomföring
2467 Skrovgenomföring, \varnothing 28/45 mm
3008 Smart kontrollpanel XP400
3410 Varmluftsslang, \varnothing 75 mm
3411 Varmluftsventil, \varnothing 75 mm
3413 Varmluftsfördelare, \varnothing 75 mm
3416 Ljuddämpare

3417 Skottgenomföring, \varnothing 75 mm
3418 Förlängning, \varnothing 75 mm
3419 Isolerad varmluftsslang, \varnothing 75 mm
3425 Vattentät sugventil, \varnothing 75 mm
3441 Varmluftsventil, \varnothing 75 mm, vit
30011 Tankanslutning för fast tank
30012 Magnetventil, 12V/0,5A
362608 Trådbunden temperatursensor
367200 Tankgenomföring för separat tank
4411 Friskluftintag, \varnothing 75 mm
4413 Friskluftintag, \varnothing 75 mm
4416 Slangadapter, \varnothing 60/75 mm
4432 Trådlös termostat
5400 Skrovgenomföring med vinkel, \varnothing 28/45 mm

Teknisk Information

Bränsle	Dieselolja, lätt brännolja, miljödiesel, förnybar diesel HVO HVO EN15940, B10 EN 16734, D20/30 EN 16709
Driftspänning	12 V DC
Bränsleförbrukning	0,10 l/h - 0,30 l/h
Värmeeffekt	1,0 kW - 3,0 kW
Luftflöde min (50 mbar mottryck)	43 m ³ /h
Luftflöde max (50 mbar mottryck)	121 m ³ /h
Strömförbrukning	0,5 - 2 A
Mått (längd x höjd x bredd)	424 x 277 x 140 mm
Vikt	10 kg
Max tillåten längd av gasröret	2 m
Max tillåten längd av bränsleslangen	8 m
Max tillåten längd på varmluftslangen	8 + 8 m
Max tillåten längd på sugslangen	2 m
Minsta areal av utbytesluftsöppningen	225 cm ²
Varmluftanslutning	2x75mm
Friskluftsanslutning	2x75mm
Anslutningar	Magnetventil Fjärrkontroll Timer
Lämpliga avgasgenomföringar	2467, 2460, 5400
Temperature rekommendation	-15-+30 Celcius

På grund av variationer i termodynamiska förhållanden rapporterar Wallas-Marin Oy mätvärden med en tolerans på 10%. Värdena är bestämda med maximala längder på varmlufsslängarna, vid Wallas egen referensmät punkt. Båda varmlufsslängarna har fyra 90 ° böjningar.

Enhetens operation

Enhetens operation

Wallas Viking Air är en säker utomhusluftdieselvärmare utan synlig låga. Enheten tar förbränningsluft utifrån båten genom yttre koaxialt avgasrör och blåser utblåsningen ut genom det inre koaxialröret. Denna process förbättrar effektiviteten, vindmotståndet och sänker minsta möjliga effektnivå medan avgasassystemet nedkyls.

Blåsluften sugas in genom sugslangarna t.ex. från frisk uteluft och värmen styrs via varmluftsslangar till de lämpliga utrymmena. Sålunda cirkulerar luften i båten och förblir både ventilerad och torr. Sugslangarna tillåter också att värmaren installeras i maskinrummet. När bränslet brinner, överförs värmen från värmväxlaren till luften som cirkulerar i varmluftsslangarna. Effekten hos enheten kan justeras steglöst antingen manuellt eller med termostat. Värmen riktas med varmluftsslangar till de nödvändiga utrymmena. Värmaren kan också användas i ventilationsläge där värmaren tar luft från sug- och ut genom varmluftsslangarna i båten.

När du startar enheten tänds glödstittet i brännaren bränslet som pumpas in i brännaren. Glödningstiden startar och slutar automatiskt. Temperatursensorn inuti brännaren upptäcker tändningen och därefter tänds kontrollpanelens flamindikator, vilket indikerar en lyckad start. Bränslepumpen inuti värmväxlaren reglerar bränslematningen och systemelektroniken styr både bränsle- och luftblandningen för att upprätthålla den idealiska rena bränningen. Då enheten stängs av sker en automatisk efterkylningsprocess. Denna process rensar brännaren och rensar eventuellt oförbränt bränsle.

Wallas värmare är tillverkade av de finaste rostfria materialen för att klara havsförhållandena.

Installation

Enhetens installation

Landspecifika föreskrifter ska följas i alla installationer. Garantin för båtprodukter gäller endast installationer som görs enligt denna bruksanvisning. Enheten är avsedd för användning i fritidsbåtar. Garantin gäller inte i installationer till fordon eller andra utrymmen. Fråga landspecifika föreskrifter från lokal distributör.

Saker att notera när du väljer installationsplatsen

Enheten måste installeras på en torr plats inomhus. Enheten måste monteras på ett fast och stabilt skott, golv eller en vägg. Observera vid installation att enheten måste monteras bort för service. Anslutningar ska göras så att enheten enkelt kan kopplas ur för borttagning. Installationens plats bör också beaktas. För lättare underhåll är det till nytta att lämna 200 mm tomt utrymme under värmaren för avlägsnande av enhetens bottenkåpa.

Värmaren ska installeras vertikalt när båten ligger på en jämn köl. Lutningsvinkeln får inte överstiga 5°. Även om enheten tolererar tillfälligt (även några timmar) stora lutningsvinklar, kommer brännaren inte att fungera optimalt om den befinner sig i ett konstant lutande läge.

Välj installationsplatsen så att varmluftsslangarna böjs vid installationen så lite som möjligt. Undvik att installera värmaren och kontrollpanelen i närheten av eventuella vattenintrång. Försök att installera kontrollpanelen på en vertikal yta. Vi rekommenderar att enheten installeras av en auktoriserad Wallas servicebutik eller installatör.

Saker att observera vid installation av rör, slangar och kablar

Strömkablar, varmluft och bränsleslangar måste skyddas på platser där de är utsatta för mekanisk skada av t.ex. skarpa kanter eller värme. Alla kablar och slangar ska ha en vätskeuteslutande "droppslinga" för att förhindra vatten eller andra vätskor från att följa ledningarna och slangarna till värmaren.

Installationsutrymme

Enheten kan installeras antingen inom eller utanför det utrymme som ska värmas upp. Värmeeffekten kan förbättras genom att cirkulera en del av uppvärmningsluften från hytten till den andra inloppsslangen på enheten. Om värmaren är installerad i ett uppvärmt utrymme kan uppvärmningen upprättas genom att man installerar ett annat luftintag (kall, torr utomhusluft för uppvärmning).

OBS:

Installera inte värmaren i ett rum där bensinångor kan förekomma (explosionsrisk).

Fastsättning av enheten

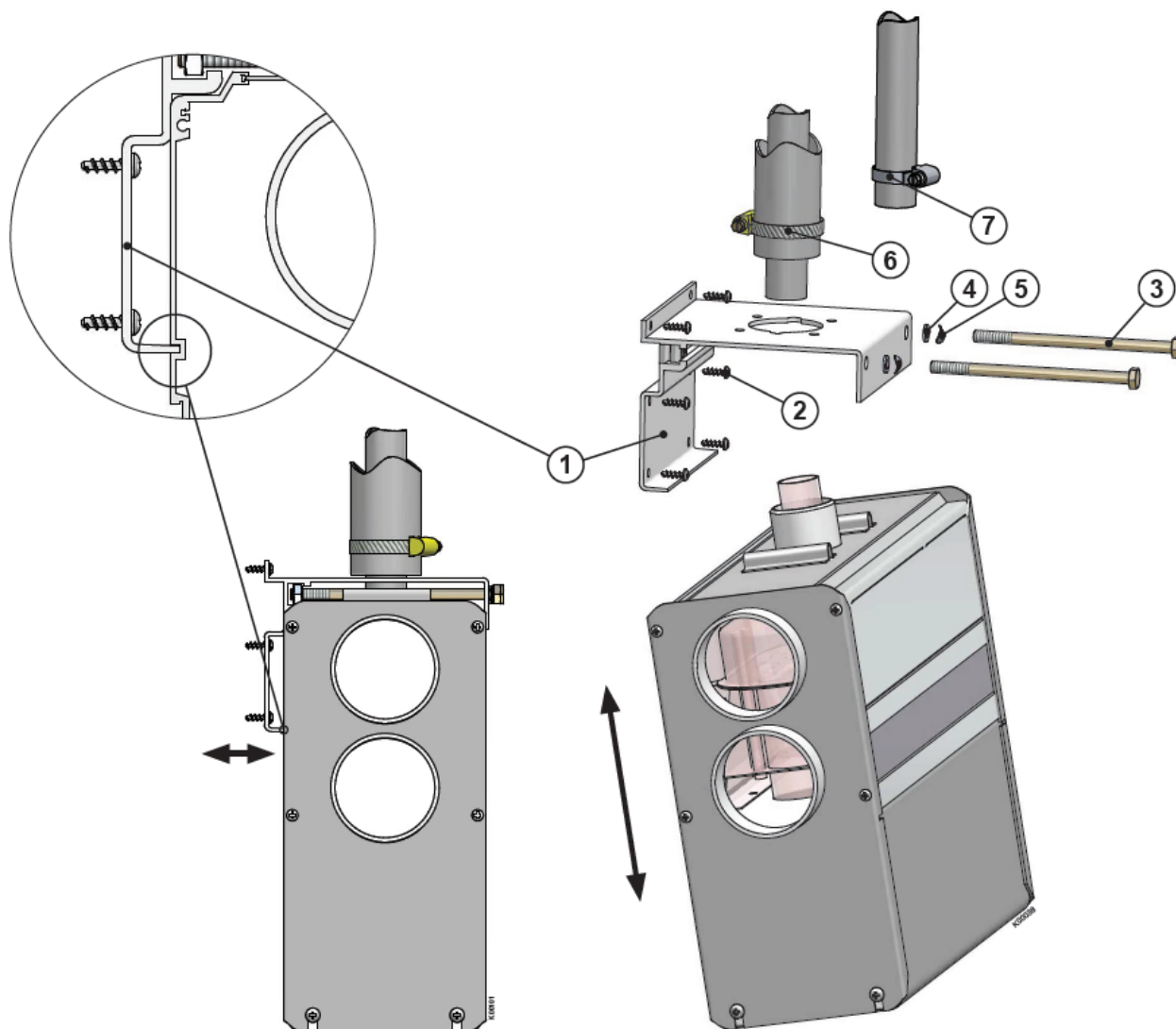

Fastsättning av enheten

Fäst monteringsplattan (1) med skruvar (2) på en lämplig plats och kontrollera att värmarens botten är i vågrätt läge. Lyft upp värmaren i monteringsplattan och lås enheten med monteringsbultarna (3).

En bricka (4) och en fjäderbricka (5) måste läggas under bultens huvud. Var noga med att kanten på monteringsplattan låser sig till spåret i värmarens sidoprofil. Anslut avgasröret med en slangklämma (6).

OBS:

I en metallskrovd båt måste man se till att anordningen, rökgasinloppet, bränsleanslutningen, kontrollpanelen och alla andra delar är isolerade från fartygets skrov.

På detta sätt förhindras elektrokemisk korrosion.

Tillika ifall ett elektriskt fel uppstår, förhindras överföring av spänning från ramen till enheten eller tvärtom.

Elektriska anslutningar

Värmaren måste anslutas elektriskt enligt EMC-direktiven.

Säkerhetsanvisningar för anslutning:

- Se till att elkablarna inte är skadade. Undvik kraftig böjning, var noggrann att kabeln inte kläms eller utsätts för hög värme.
- Elektriska anslutningar och jordanslutningar måste vara korrosionsfria och fastanslutna. I vattentäta kontakter täta alla anslutningskamrar som inte används med påfyllningspluggar.

Saker att notera om anslutningarna

Enheten fungerar med 12V DC.

För att minimera spänningsförlusterna, gör strömkabeln så kort som möjligt och undvik skarvar. Kabelns area beror på längden på strömkabeln. Se tabellen. Kabelarea måste vara samma för hela avståndet från enheten till batteriet.

Strömkabelns maximala längd är 10 m.

Kabelns tvärsnittsarea

Total längd av strömkabeln (m)	Kabelarea
0-4	2,5 mm ²
4-6	6 mm ²
6-10	10 mm ²

Om en tjockare kabel behövs, görs en separat anslutningspunkt till strömkabeln. Se bild på nästa sida.

Enhetens strömanslutningar

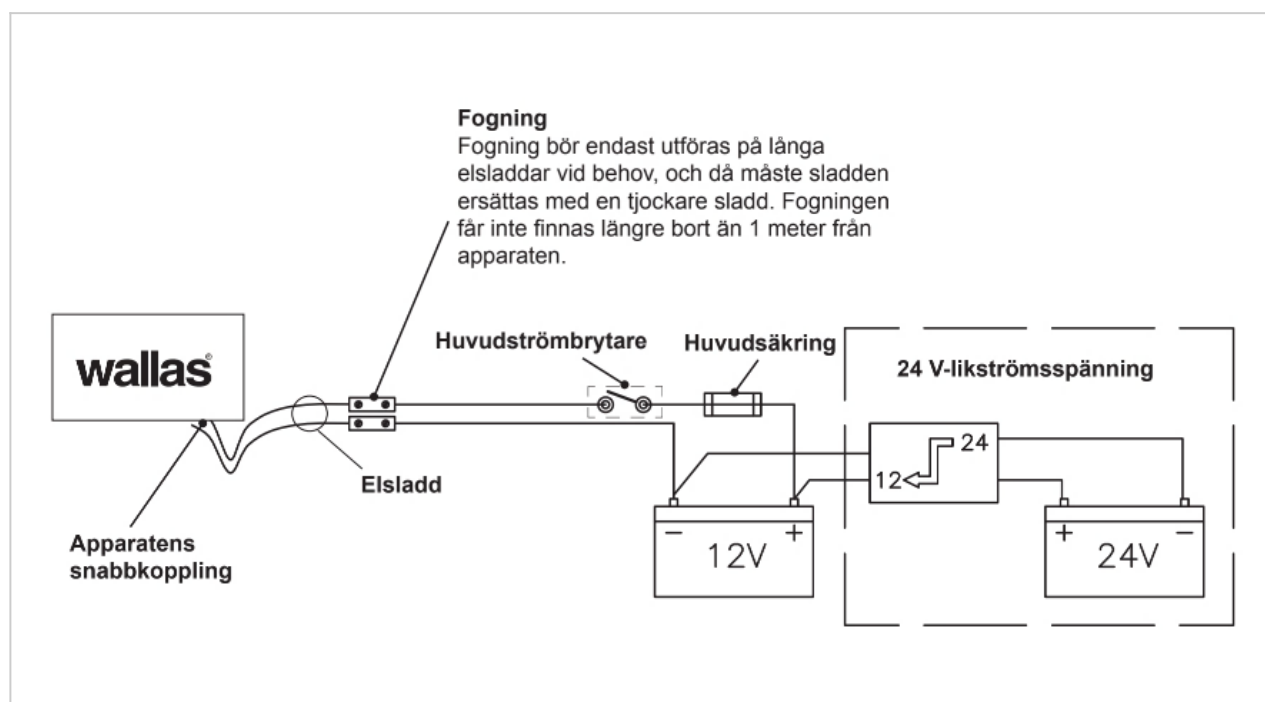

Enhetens anslutning till båtens huvudströmbrytare

Om du vill ansluta värmaren till båtens huvudströmbrytare krävs en **363640** "enable" -kabel som ansluts till båtens huvudbrytare.

Värmaren startar inte förrän huvudströmbrytaren sätts i **ON** läge. Om huvudströmbrytaren sätts i **OFF** läge under start, växlar värmaren till efterkyllning och stängs av normalt.

12 V DC-system

Anslut strömkabelns röda ledning till pluskontakten på batteriet och den svarta eller blå ledningen till minuskontakten. En 15 A säkring måste installeras nära batteriet på strömkabelns röda plusledning. Se bilden.

24 V DC-system

Om enheten ska ta emot ström från ett 24 V-system, anslut alltid en laddningsspänningsreduktion och ett 12 V-batteri innan du ansluter enheten. En högkvalificerad spänningsreducerare kan även användas.

Anslutningskontroll

Enheten förbrukar mest ström i startfasen (glödning), varigenom spänningsförlusterna också är högst. Spänningen måste vara minst 9,6 V vid glödning, mätt från enhetens snabbkontakt. Se bilden. Om spänningen är lägre än detta, är det inte säkert att enheten startar.

Saker att notera i anslutningarna

För att göra montering och demontering för service lättare, rekommenderas att lämna lite extra längd av kablarna och bränsleledningarna.

Om installationsplatsen är trång rekommenderas att kablarna och bränsleledningen ansluts till enheten innan enheten monteras på fästet.

Detta underlättar att installera och att ta bort enheten för underhåll.

 <p>wallas Air</p> <p>Thermo sensor Enable/remote Valve</p> <p>12 V DC OP</p>	<p>OP (inte i bruk)</p> <p>12 V DC Strömkabel</p> <p>Thermo sensor Temperatursensor</p> <p>Valve Magnetventil</p> <p>Enable/remote (inte i bruk)</p>	
		<p>En trådlös eller trådbunden termostat måste anslutas om värmaren används i termostatläget. Som primär rumstemperatursensor rekommenderas trådlösa termostaten eftersom den är noggrannast. Det rekommenderas också att ansluta trådbundna termostaten (även om den inte är perfekt placerad i kabinen) som en viktig reserv för trådlösa termostaten. Om batteriet i den trådlösa termostaten har låg laddning, börjar systemet automatiskt använda den trådbundna sensorn. Om värmaren inte har någon sensor ansluten och rumstemperaturövervakningen inte är tillgänglig, går värmaren till felsäkert läge och fungerar endast på minsta effekt.</p>
<p>Trådbunden temperatursensor (362608)</p>	<p>Trådlös termostat (4432)</p>	

V armluftslangarna

Värmarens luftslangar

Det är viktigt att planera dragning av varmluftsslängarna och placering av luftventilerna. Försök alltid att installera värmaren så nära som möjligt det utrymme som värms upp. Undvik skarpa böjningar och försök att minimera antal böjningar överlag.

Utblåsslängarna

Uppvärmad luft fördelas i båten med 3410 \varnothing 75 mm slangar. Minsta diameter för varmluftsrören är \varnothing 75 mm. På detta sätt ökar flödesmotståndet inte för mycket. V armluftsslängarna kan förgrenas med en y-gren 3413, vilken är fäst med slangklämma. I slutet av varmluftsslängarna fästs en utloppsventil 3411 med en justerbar flik. Värmaren måste alltid ha minst ett luftutlopp helt öppet. För att säkerställa detta avlägsnas fliken från utloppet i det utrymme som kräver mest värme. Om för många ventiler är stängda, kan värmaren överhettas och stängas av.

För att minska värmeförlusterna rekommenderas isolering för alla slangar längre än 1 m. Detta kan göras t.ex. med 3412 värmeisolering. I utrymme som uppvärms måste det säkerställas att motsvarande mängd luft som blåses in också kan komma ut ur utrymme. Luften ska blåsas antingen ut eller som returluft till enheten.

Insugsslängarna

Den övre delen av 2 x \varnothing 75 mm suganslutningarna på värmaren installeras att suga frisk luft utifrån in och den nedre inloppet suger returluft från insidan av båten. I sugrörets ända fästs en skyddventil 4411, och ett tillräckligt väderskydd måste också vara anordnat för suginloppet från båtens utsida. Om inloppsluften tas från det utrymme där enheten är installerad krävs inga sugslängar. Skydda luftintagshuvuden med skyddsnetet 4413. Det måste finnas minst 100 cm² ventilationshål i det utrymme där värmaren är installerad.

Ljuddämpare

En ljuddämpare 3416 finns som tillbehör till slangarna, vilket effektivt dämpar luftflödets ljud. Ljuddämparen kan monteras både på sug- och blåsluftens sida.

Ljuddämparen dämpar ljudet med 50-75%.



Koaxiala avgasanslutningar 2460, 2467, 5400

Rökgas genomföringarna **2467**, **5400** och den stängbara modellen **2460** är lämpliga för Wallas-enheten. Rökgas genomföringarna är lämpliga för \varnothing 28/45 mm rökgasrör (**2448**).

Alla rökgas genomföringar är av rostfritt stål.

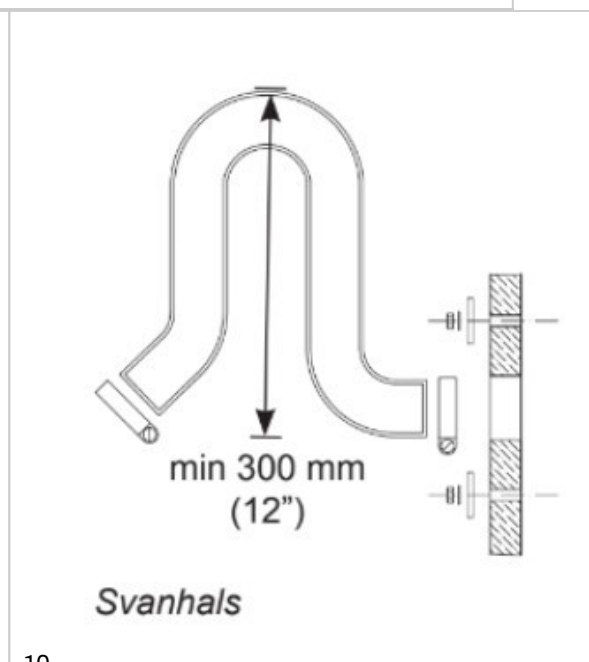
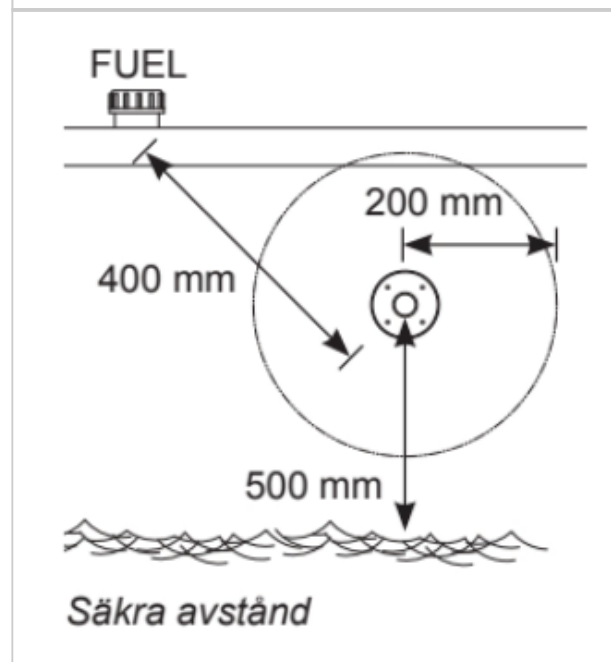
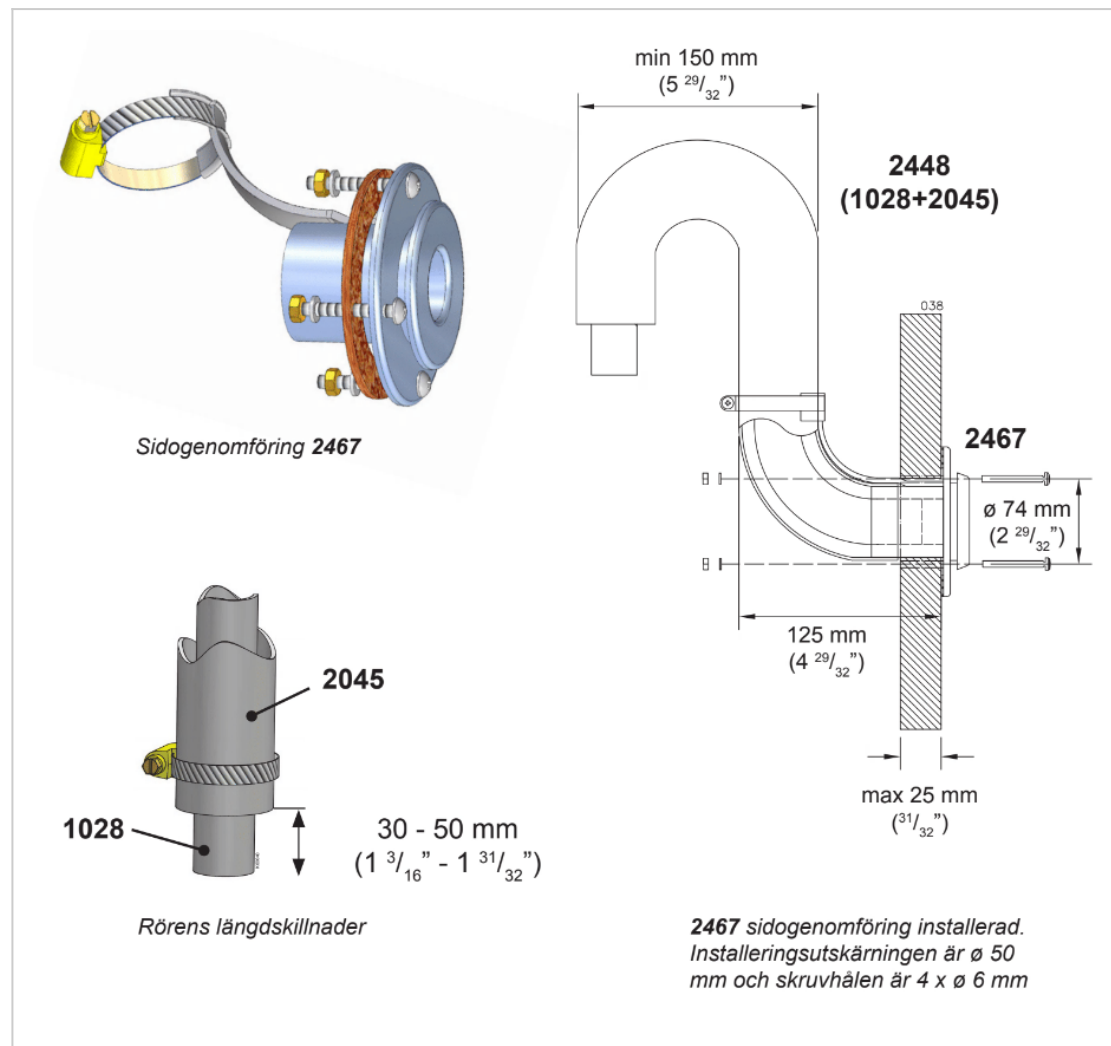

Allmänna anvisningar för rökgasanslutningar

PLATS

Luftflödet måste alltid flöda fritt förbi genomföringen. Montera genomföringen på en plan yta. Undvik hörn eller fördjupningar där vindtrycket kan störa enhetens funktion.

Det minsta avståndet från genomföringen till bränsletankens fyllhål är 400 mm (16 ").

Sidogenomföringens minimiavstånd från vattenytan är 500 mm. Särskilt i segelbåtar bör det noteras att genomföringen inte får nedsänkas under vatten.

Det rekommenderas att placera genomföringen på sidan så långt bak som möjligt eller direkt på akter spegeln.

INSTALLERING

När man förbereder installeringsutrymmet för genomföringen är det en god idé att använda genomföringen som en modell för utrymmet, speciellt om genomföringen är cirkelformig. Täta installeringsutrymmet vid behov med silikon i tillägg till genomföringstätningen. Obs! Använd inte silikon i en träbåt. Sidogenomföringen måste alltid utrustas med en så kallad svanhalssektion. Svanhalsen förhindrar effektivt stänkvatten från att nå apparaten.

Stängbar deckgenomföring 2460

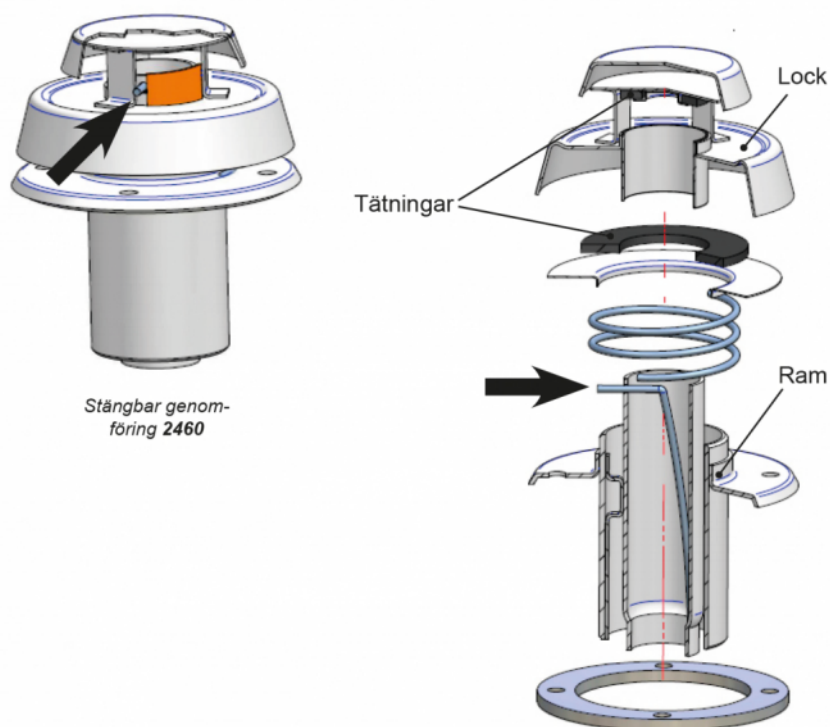

Stängbar deckgenomföring 2460

Kåpan på den stängbara genomföringen måste tas loss för montering och underhåll av tätningarna. Detta sker genom att trycka in fjädern (enligt pilen i bilden ovan) i röret med t.ex. en skruvmejsel. Var försiktig så att inte skruvmejseln slintar eftersom fjädern är väldigt styv. Håll kåpan med din andra hand när du trycker på fjädern. När fjädern är nere, dra kåpan försiktigt ut ur ramen. Vid montering av genomföringen, se till att delarna är i rätt ordning. Se också till att fjädern går i rätt hål i kåpan. Annars kan genomföringen inte stängas.

Förpackningsinnehåll

2460		
1 st	Stängbar deckgenomföring	
1 st	Tillbehörspåse 17676	
	4 st	Fästskruv TORX M5X40
	4 st	Mutter M5
	4 st	Bricka M5
	1 st	Slangklämma 32 - 50 mm
	1 st	Tätning

Skrovgenomföring 2467

Skrovgenomföring 2467

Skrovgenomföringen monteras på båtens sida eller på akterspegeln. På segelbåtar rekommenderas att installation i akterspegeln. Installation kräver alltid en s.k. svanhals.

Gör nödvändiga monteringshål och sprid tätningsmedel på båda sidor av packningen och vid skruvhålen för att säkerställa vattentätthet.

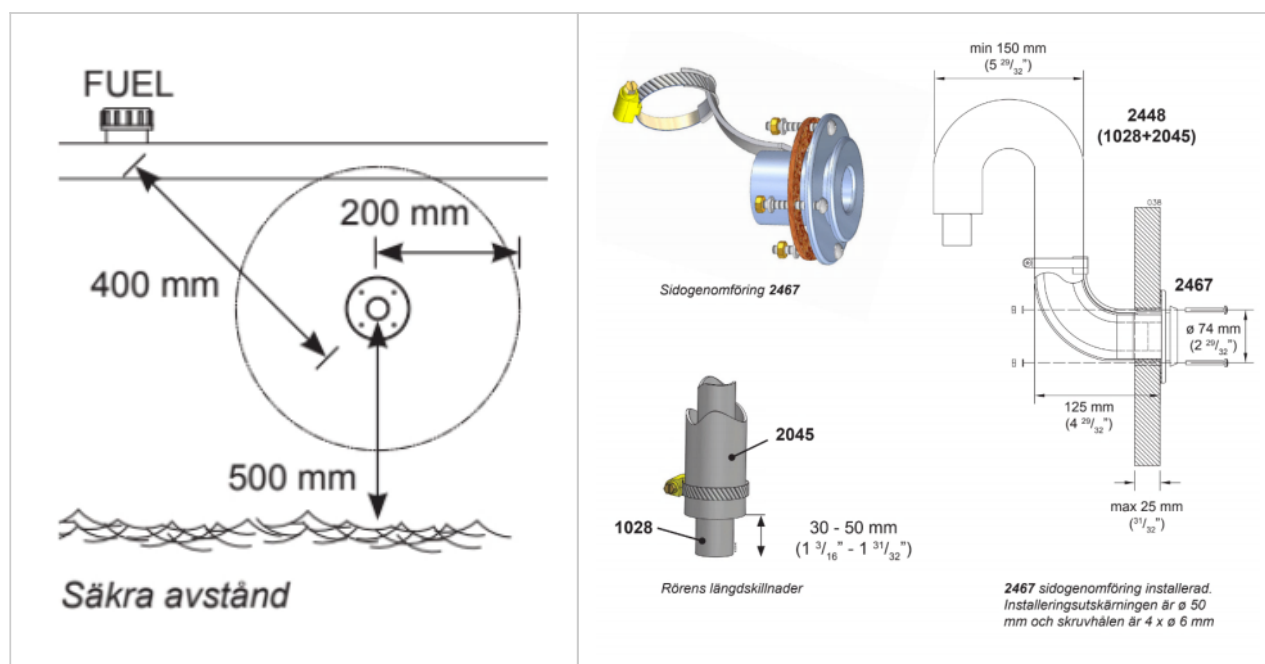

Observera

Rökgasutloppet 1028 måste vara 30-50 mm längre än förbränningsluftugningsröret 2045. Detta säkerställer att rökgasröret hålls stationärt i genomföringen. Måttet beror på rörets totala längd.

Förpackningsinnehåll

2467	
1 st	Skrovgenomföring
1 st	Tillbehörspåse 17679
4 st	Fästskruv M5 x 40 mm
4 st	Mutter M5
4 st	Bricka 5,3 x 10 mm
1 st	Slangklämma 32 - 50 mm
1 st	Tätning

Avgasutlopp 5400



Avgasutlopp **5400**, konstruerad för segelbåtar med lutande akter eller normalt som en skrovgenomföring.

Material: Rostfritt stål.

Isolering för metallskrovad båt 2461

Isoleringsserie för metallskrovad båt

En isoleringsserie måste användas för att isolera genomföringen från båtens metallskrov. Isoleringsserien isolerar rökgasinloppet och enheten från varandra.

I felsituationer uppstår strömkretsen mellan metallskroven och enheten.

Detta kan leda till oxidation och fel i enhetens kretskort, och i värsta fall även skador i kretskortet.

Isoleringsserie 2461, för rund koaxialgenomföring (2467).

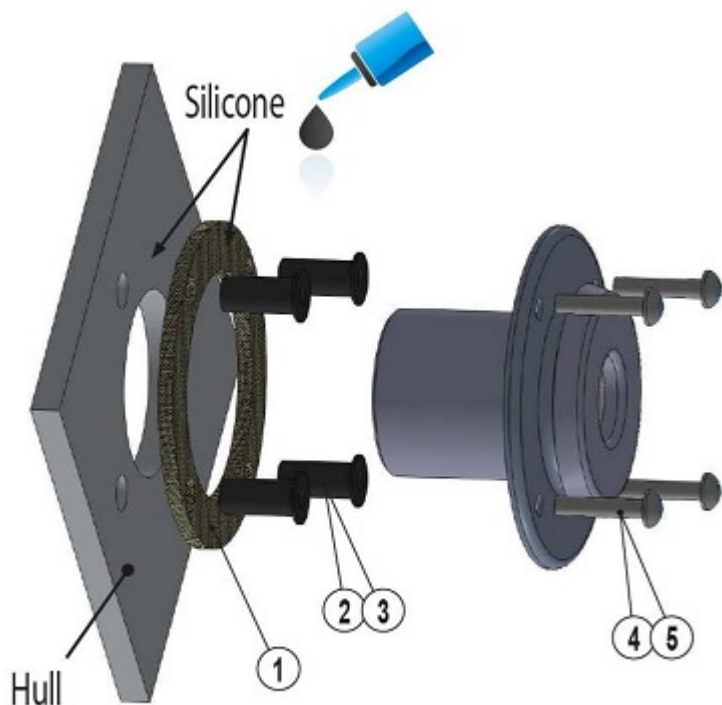

Förpackningsinnehåll

1	2 st	Tätning
2, 3	4 st	Gummimutter M5 X 0,8X 39,8
4, 5	4 st	Skruv M5 X 40 A2
	1 st	Installationsanvisning

Dräneringslås 2471

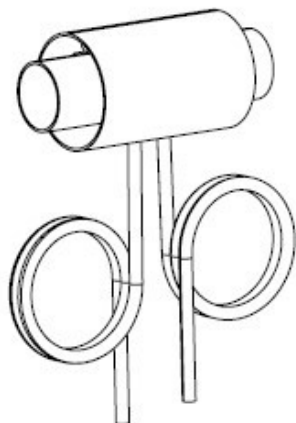

Det rekommenderas att ett dräneringslås installeras om det finns risk för att kondens- eller stänkvatten tränger in i avgaserna.

Vid behov kan ett dräneringslås installeras i avgasröret på en skrovgenomföring, men observera att dräneringslåset måste placeras efter svanhalsen.

Bränsleanslutningar

Bränsleanslutningar

Bränsleslangens standardlängd är 4 m (max 8 m). Klipp bränsleslangen till en lämplig längd för installationen.

Höjden på pumpen ska vara mindre än 2 m; helst mellan 0,5 och 1 m.

Bränsleslangen måste alltid ha ett Wallas-filter.

Bränslefiltret kan installeras antingen nära enheten, nära tanken eller på en annan plats där det lätt kan kontrolleras och bytas ut vid behov. Dieselmotorfilter och / eller separatorer kan inte användas för Wallas-enheter.

Alla bränsleanslutningar ska göras med dieselbeständig gummi- eller silikonslang.

Anslutning till värmaren

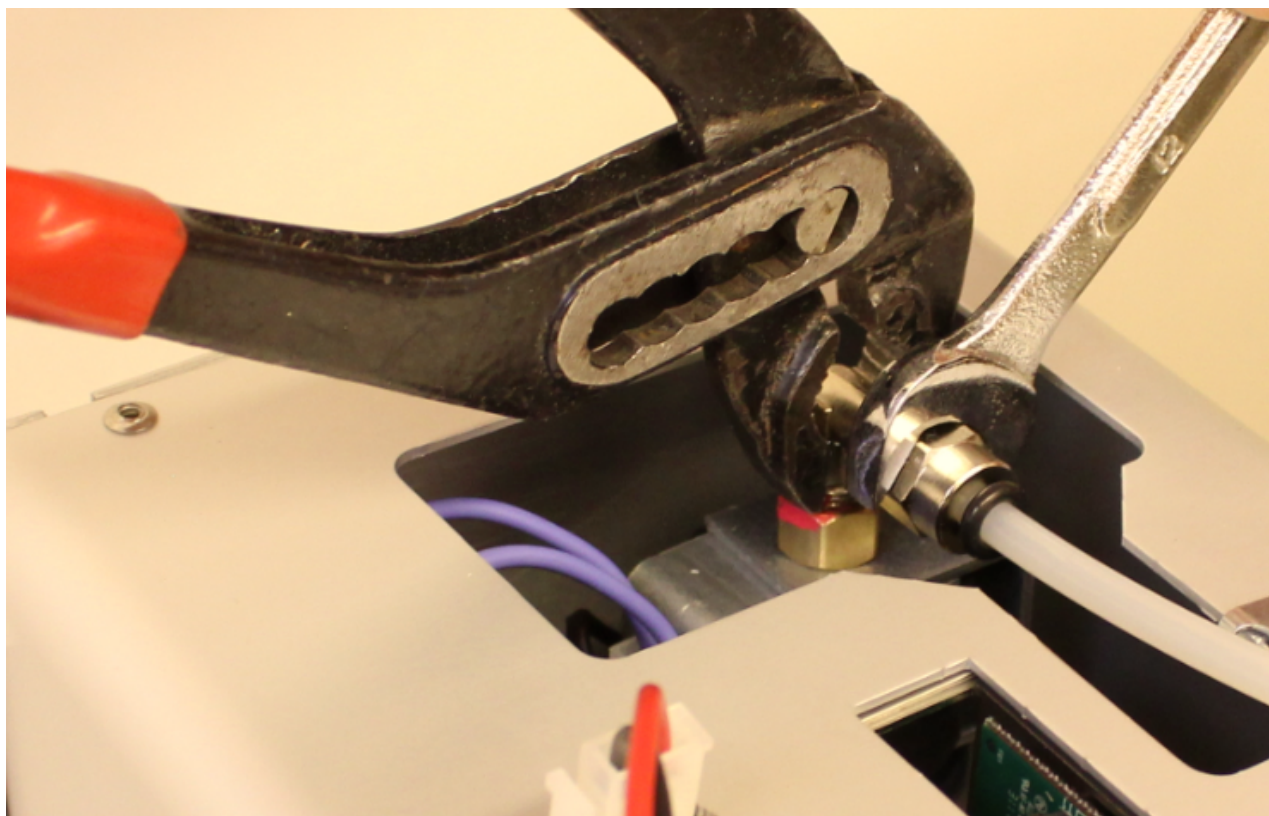

Använd tång för att hålla pumpens hörnkontakt stadigt medan du spänner 12 mm bränsleledsmuttern. Fogen måste vara mycket tät för att förhindra luftläckor.

Vridmomentet är 19 Nm.

Landspecifika krav

Standardbränsleslangen är plast. Observera landspecifika krav med avseende på bränsleslangens / rörets och bränslefilterets material. Den inre diametern hos en ny ersättnings slang ska motsvara originala plastslangens innerdiameter.

Kopparrör 300692 och metallfilter 30016 finns som tillbehör. Fråga lokala krav från din distributör.

Bränsletillförsel

Om bränslepumpens höjd överstiger 2 m, måste bränsletillförseln kontrolleras och justeras vid behov.

Bränsletillförseln måste alltid alltid kontrolleras om delar av bränslesystemet, såsom pumpen eller elektronikkortet, har ersatts.

Bränslesystemjusteringar är enhetsspecifika. Dessa justeringar är rekommenderat att utföras av en auktoriserad servicebutik.

Anslutning till en fast tank

Enheten måste ha sin egen separata anslutning och ett bränslefilter utanför tanken.

Anslutning till en separat tank

Plasttankar använder korkgenomföringar och sintrade filter (**367200**). Bränsletanken måste alltid vara stadigt fastsatt.

Wallas bränsletankar

Volym	Längd x höjd x bredd	Beställningskod	
5l	200 x 300 x 130 mm	2024	(tillbehör)
10l	380 x 195 x 210 mm	2027	(tillbehör)
33 l	500 x 235 x 355 mm	4030	(tillbehör)
130 l	800 x 400 x 600 mm	4130	(tillbehör)

Tankanslutning 30011

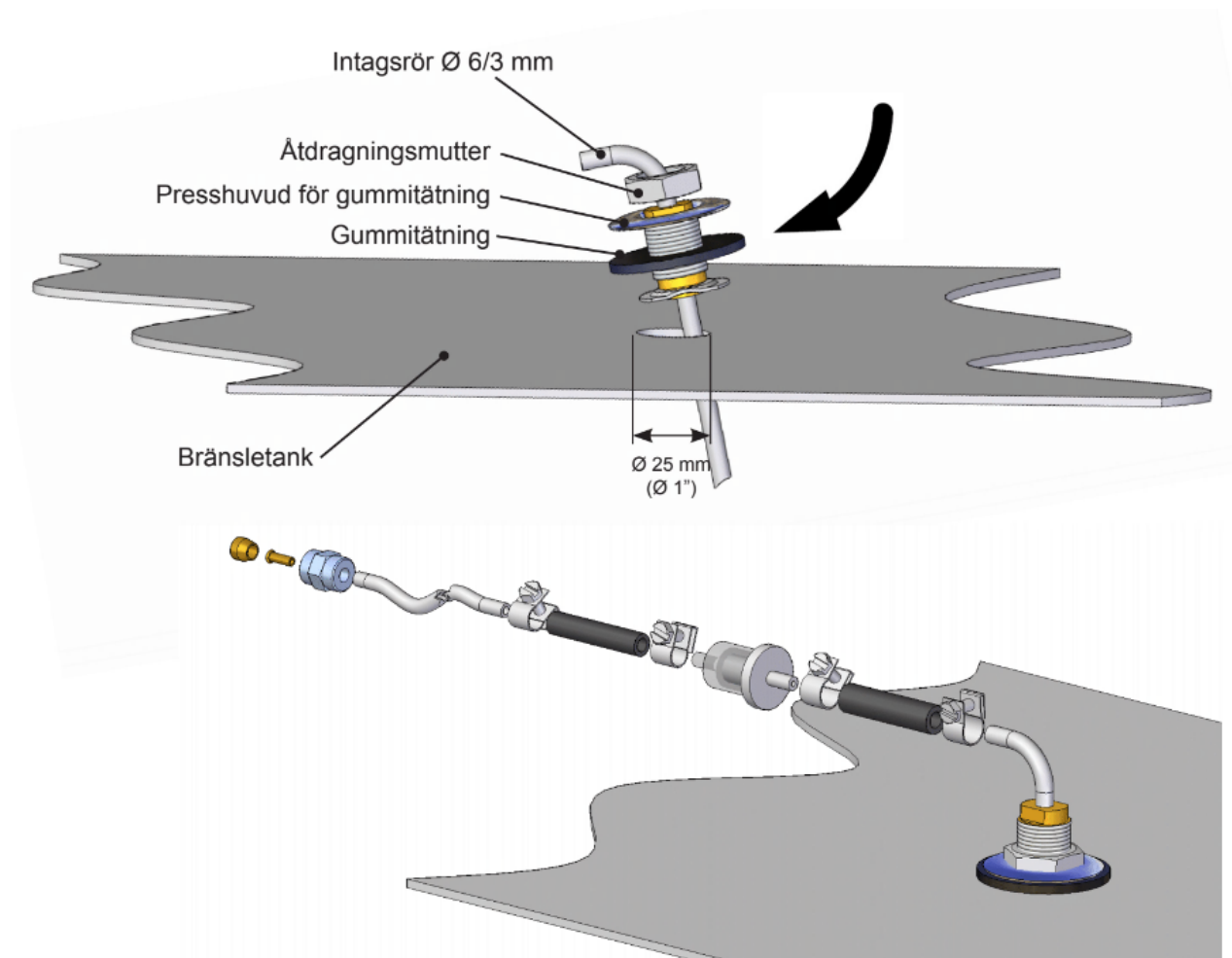

Monteringsanvisning för tankanslutning 30011

- Först görs ett $\varnothing 25$ mm hål på toppen av bränsletanken. Välj hålets läge så att då bränsletanken lutar kommer inloppsrörets ända att hållas i bränslet även om tanken är inte full. Om inloppsrörets ända inte når bränslet, kommer enheten snabbt att avstängas av luften i bränslesystemet.
- Klipp bränsleinsugningsröret ($\varnothing 3,17 / 0,8$ mm) till lämplig längd. Rörets ända får inte röra botten av tanken. Detta håller borta vatten och sediment från systemet. Det rekommenderas att klippa röret tillräckligt kort för att lämna inloppsröret på en lägre nivå. På detta sätt kan enheten inte tömma tanken.
- Placera sugröret i hålet så att de två "öronen" passar inuti hålet. Centrera den gängade delen vertikalt så att båda "öronen" greppar tag på kanterna. Placera försiktigt gummitätningen på den gängade delen och därefter gummipackningen. Använd en åtdragningsmutter för att fästa tankanslutningen till tanken.

Tankanslutning

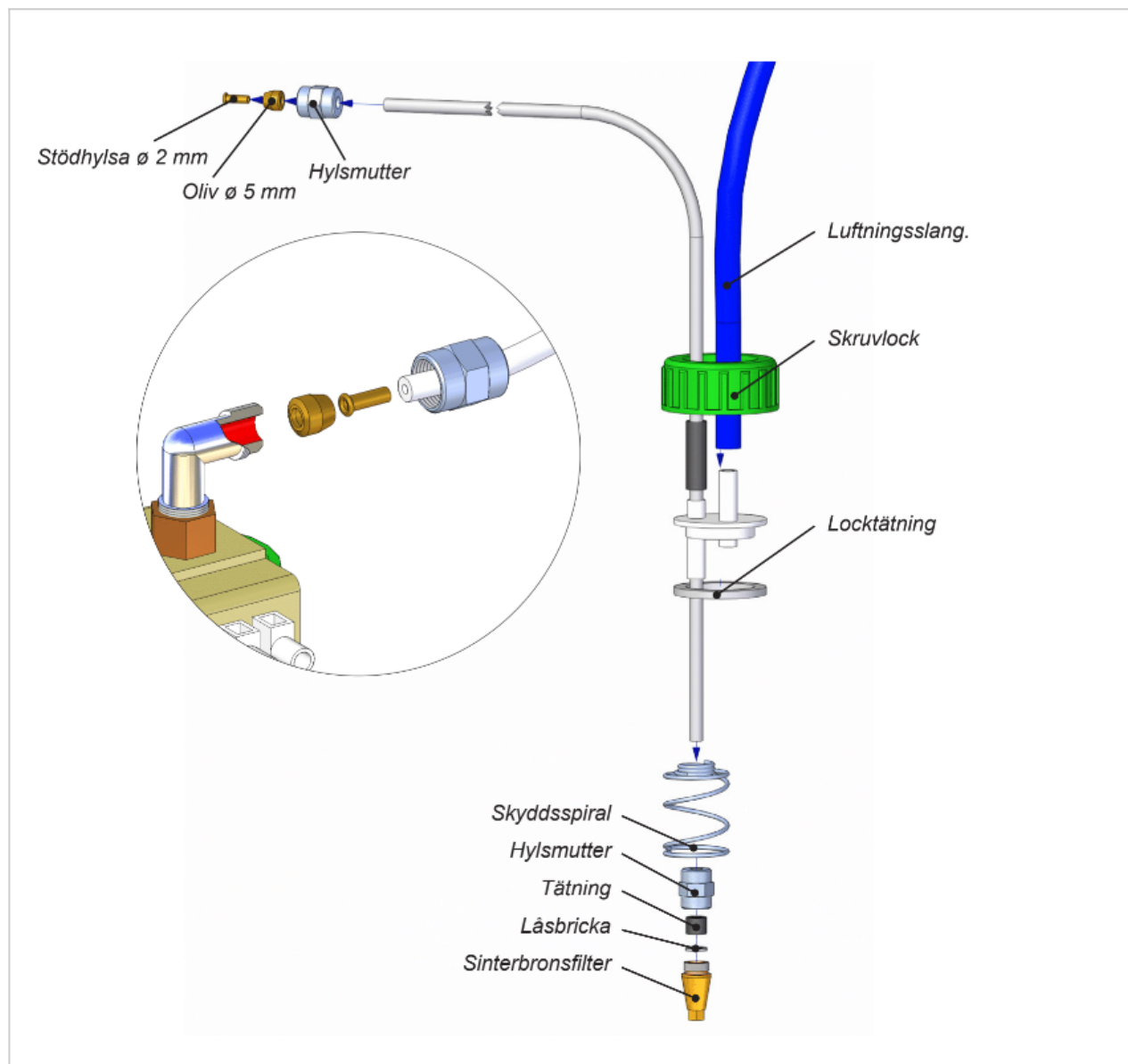

Om bränslet ska tas från en separat tank måste en tankanslutning 367215 (4 m) / 367216 (6 m) installeras.

- Spänn behållarens mutter tätt mot bränslepumpens kontakt vid bränslesystemets ända. Håll delarna och slangen rena och se till att anslutningen är tät, eftersom ett luftläckage i kontakten kommer att stoppa enheten från att fungera.
- Montera tankanslutningen i tanken.
- Anslutningen till bränslepumpen måste vara mycket tät. Åtdragningsmomentet är 19 NM.

Magnetventil

Magnetventilen 30012 (finns som tillbehör) förhindrar att tanken töms om bränslesystemet går sönder. Bränslefiltret bör installeras före magnetventilen.

Våra rekommendationer i följande installationsscenarioer:

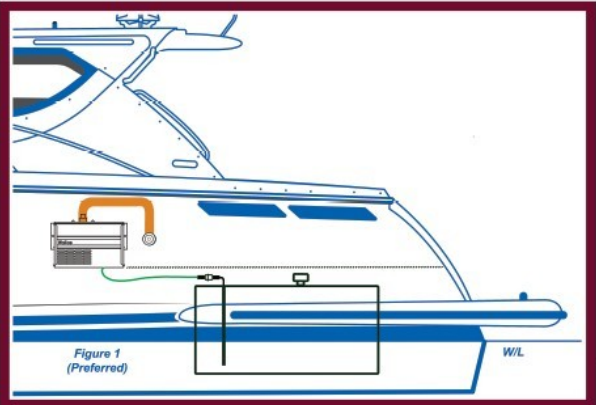
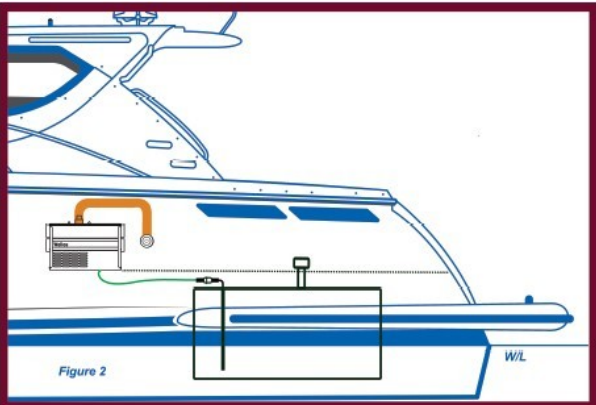
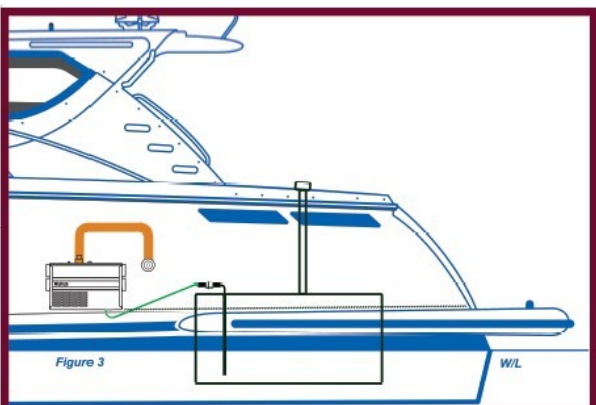
<p>1. Bränsletank lägre än under värmaren/spisen. Bild 1.</p> <ul style="list-style-type: none"> • Rekommenderad installationsscenario • Inga speciella tillbehör krävs 	 <p>Figure 1 (Preferred)</p>
<p>2. Bränsletank kan tillfälligt stiga ovanför värmarens/spisens botten (t.ex. i bränsletankens fyllnadsrör eller när båten lutar). Bild 2.</p> <ul style="list-style-type: none"> • Inga speciella tillbehör krävs med magnetventil 30012 är rekommenderad 	 <p>Figure 2</p>
<p>3. Bränsletank ligger ovanför värmarens/spisens botten. Bild 3.</p> <ul style="list-style-type: none"> • Ej rekommenderad installationsscenario • En magnetventil 30012 måste installeras i bränsleslangen nära tanken 	 <p>Figure 3</p>

Externa filter för tankar

Externa filter för tankar

Filter kan installeras i ett \varnothing 5 eller 6 mm plast- eller 1/8 " metallrör. Kontrollera att bränslerörena är rena innan du installerar filtret. Det får inte finnas några skräp eller orenheter mellan pumpen och filtret eftersom de täpper till pumpen. Filtertypen måste väljas enligt driftförhållandena och landsspecifika krav.

Bränslefilter 30015

Filtret kan installeras direkt i en 30011 tankanslutning med hjälp av en 6 mm gummislang (1) och 10 mm slangklämmor (2).

Alternativt kan filtret monteras mellan två \varnothing 5 mm bränsleslangar, med en gummislang (3) \varnothing 5 mm och slangklämmor (4) \varnothing 8 mm.

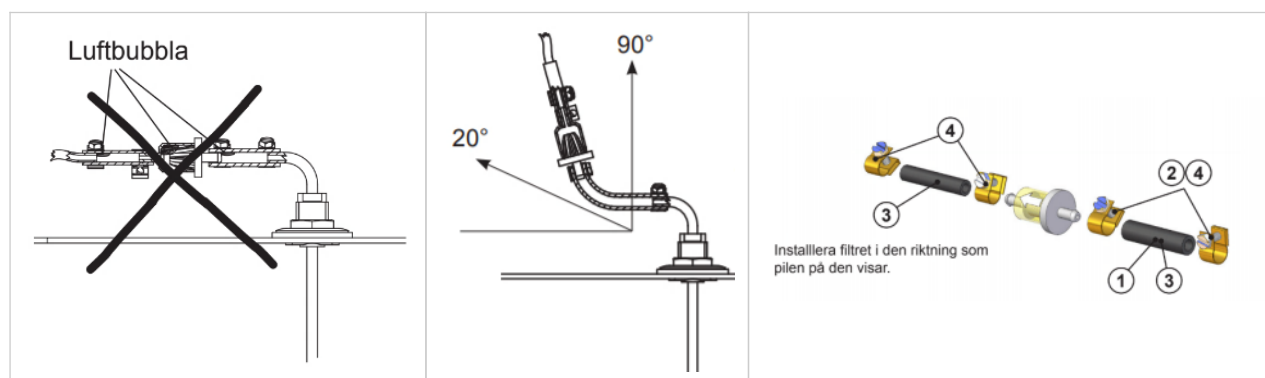

Bränslefilter 30016

Specialfilter. Metall.

Används i länder var det krävs ett överföringsystem av metall för bränslet. Vid installation används ett 1/8 "metallrör.

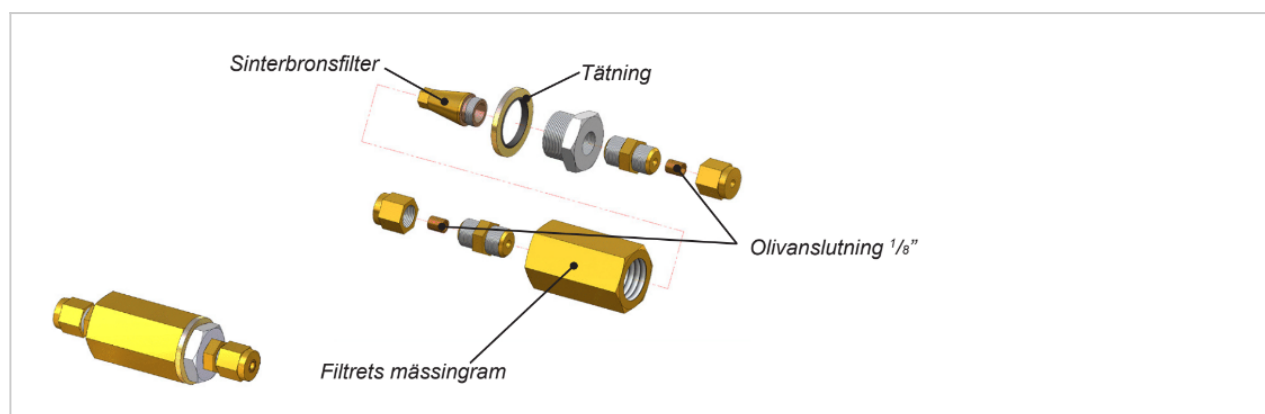

Val av bränsle

När du väljer bränsletyp, var uppmärksam på temperaturgränserna för varje enskilda bränsle. De gränsvärden som anges här ska behandlas som riktlinjer. Bekräfta faktiska temperaturgränser från bränsleleverantören.

- HVO-Diesel, Diesel, sommarkvalitet, temperaturen får inte sjunka under -5 °C.
- HVO-Diesel, Diesel, vinterkvalitet, temperaturen får inte sjunka under -24 °C.
- Diesel, arktisk vinterkvalitet, temperaturen får inte sjunka under -40 °C.

Om temperaturen sjunker lägre än miniminivån kan paraffin bildas i bränslet. Detta kan leda till att bränslefiltret och pumpen är igensatta. Tappan löses upp endast om bränsletemperaturen stiger klart över 0 °C.

För information om bränsletillsatser och bränslets livslängd, fråga information från din bränsleleverantör.

Rekommenderade bränslen

Som en av ledarna inom bränsleteknologi med ultralåga utsläpp, är Wallas engagerad i rena förbränningsprocesser.

Med vår Green Boost -brännarteknik och adaptiva programvara har våra brännare extremt låga utsläpp, inklusive exceptionellt låga CO₂- och NO_x-nivåer.

Alla Wallas-Marin dieselvärmare och spisar använder diesel, förnybara dieslar (HVO 15940) eller paraffinolja (fotogen) som bränsle.

Dessa inkluderar:

Dagens väg- och båtdieslar (EN590), förnybar (HVO 15940).

Vi rekommenderar inte användning av FAME (Fatty Acid Methyl Esters) bränslen.

Metylestrarna i biodiesel är hygroskopiska. Detta innebär att de kan absorbera fukt och hålla detta i suspension i bränslet, betydligt mer än petroleum härledd diesel. Petroleumbaserade bränslen absorberar betydligt mindre fukt i jämförelse och har en tendens att avskilja vatten som ett separat lager i botten av lagringstankarna. Om vatten förorenar dieseln, orsakar det lämpliga förhållanden för mikrobiell tillväxt och kan leda till att dieselkontamination, mögel, jäst och bakterier sprider sig genom bränslet. FAME är biologiskt nedbrytbart och är en idealisk näringskälla för mikrober. Om föroreningar lämnas obehandlade kan det skada bränslet permanent.

Källa: <https://www.crownoil.co.uk/guides/fame-biodiesel-guide/>

Enhetens funktion

Tändning

Startprocessen och uppvärmningen sker automatiskt.

Värmaren tänds när värmarens Start/Stop -ikon väljs och valet bekräftas genom att hålla ner Välj -knappen i 3 sekunder. "Starting" visas på skärmen, vilket indikerar att värmaren är på och i sitt startläge.

Den ljusorangea förbränningslampan tänds när brännarens eld har antändts och förbränningen har stabiliserats (på ca. 5 min). Värmaren kommer vara i full drift ca. 10 min senare. Ca. 12 min efter att du först gett startkommandot kommer systemkontrollerna att överlämnas till användaren, vilket signalerar slutet på startsekvensen.

First start-up and lock

Om bränsleslangen är tom efter installation eller underhåll kanske värmaren inte startar vid första försöket. Startfasen med tom bränsleslang kan räcka längre än normalt och kan ta ca. 15 min. Om värmaren inte tänds kommer den orangea förbränningslampan inte att visas och ett error -meddelande visas. Stäng av värmaren. Enheten kan inte startas om förrän kylfasen är klar. När kylfasen är klar, starta värmaren igen. Om enheten inte startar efter två försök kan den inte startas igen: värmaren låser sig själv och låsikonen visas. Undersök och lös problemet före vidare användning och följ instruktionerna för felsökning. När du har löst problemet, ta bort låset (instruktioner i kontrollpanelen) och starta enheten. Beroende på bränsleslangens längd kan det hända att värmaren måste startas upp flera gånger under fyllningen. Håll koll på hur bränslet rör sig i bränsleslangen när du startar värmaren. Bränslet ska röra sig cirka 15 mm varje gång bränslepumpen klickar och bör inte falla tillbaka mot tanken mellan klick. Om bränslerörelsen är svag eller faller bakåt, kontrollera bränslemuttern för åtdragning och dra åt vid behov.

Värmejustering

Temperaturinställningen kan göras i Thermo control -läge (rekommenderas) eller i manuellt läge. Instruktioner för hur man väljer lägen och hur man ställer in måltemperaturen förklaras i detalj i avsnittet Kontrollpanelen. I inställningarna kan du välja önskad temperaturenhet Celsius eller Fahrenheit. Notera! Systemläget som användes senast vid avstängningen är samma läge när värmaren slås på igen.

Thermo control -läge

I Thermo Control -läge kan önskad måltemperatur ställas in. Måltemperaturen bibehålls automatiskt.

Pausläge

Pausläge stänger automatiskt av värmaren under följande förhållanden. Temperaturen förblir +2 C ° (3 F °) över den inställda nivån i 1/2 timme på grund av lokala omgivningsförhållanden och effekten har varit 1%. Pausläget kan tillfälligt fördröjas genom att temperaturen höjs något. Om värmaren är i pausläge visas "Paused" på skärmen. Värmaren startar uppvärmningen igen automatiskt om kabintemperaturen sjunker 2 C° under den inställda måltemperaturen. Strömmen kan slås på genom att öka måltemperaturen i pausläget.

Manuellt läge

Effekten kan justeras manuellt. För att aktivera denna funktion, välj Manual mode från huvudmenyn när värmaren är avstängd. Efter att värmaren startats kan effekten justeras genom att trycka på pilknapparna till någon av sex effektnivåer. För att växla mellan lägen stäng av värmaren och starta i önskat läge.

Air boost

Air boost maximerar luftvolymen för snabb upptining och torkning, men ändrar inte den inställda temperaturen. Boost kan aktiveras antingen i manuellt eller termostyrningsläge, men bara medan systemet värms upp. Den orangea Air boost ikonen indikerar att Air boost aktiveras.

Ventilation

Ventilationsläget blåser frisk luft utan uppvärmning med 6 fläkthastigheter. Ventilationsläge bör väljas innan värmaren startas. Se avsnittet Kontrollpanel för detaljerad information om läget.

Avstängning

Du kan stänga av värmaren genom att trycka ner Välj -knappen i mer än 4 sekunder. Vit färg i Power on/off -ikonen indikerar att enheten stängs av.

Fjärrstyrning

Värmaren kan styras med IOS eller Android WALLAS REMOTE APP i lokalt nätverk eller via WLAN-nätverket. Läs instruktionerna från APP-manualen.

Kontrollpanel 3008 Installation

Kontrollpanel 3008 kabelanslutning kan monteras i ytmontering eller med genomgående hål.

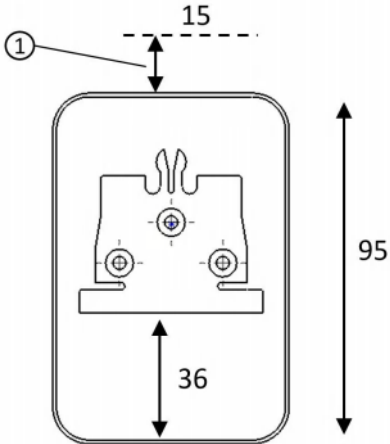
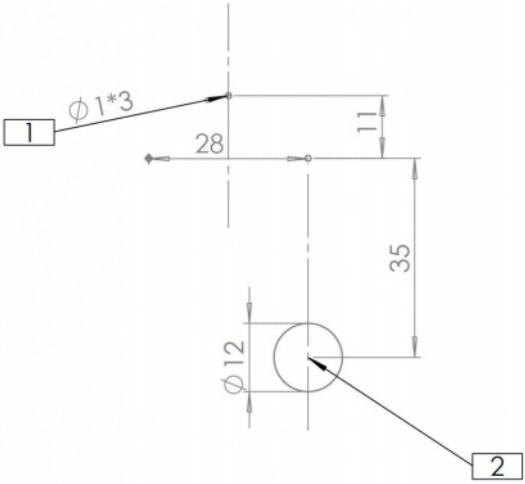
Ytmontering, kabel synlig	Kabelinstallation, kabel osynlig
	
<ol style="list-style-type: none"> 1) Hitta rätt plats för panelen. Reservera minst 15 mm ledigt utrymme ovanför panelen. Markera hålpositionerna och borra tre 1 mm hål. 2) Klipp av kabelöppningen på panelens botten. 3) Installera monteringsplattan. 4) Skjut panelen på plats och ta bort skyddsfilmen. 	<ol style="list-style-type: none"> 1) Hitta rätt plats för panelen. Reservera minst 15 mm ledigt utrymme ovanför panelen. Markera hålpositionerna och borra tre 1 mm hål. 2) För dold kabelinstallation, borra ett hål på 12 mm. Dra och kontrollera hål plats innan borring. Hålet ska inte vara synligt när panelen är på plats. 3) Installera monteringsplattan. 4) Skjut panelen på plats och ta bort skyddsfilmen.

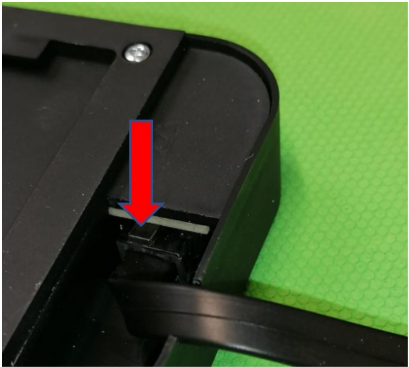
	<p>Kabelanslutning</p> <p>När du ansluter kabeln till kontrollpanelen, kontrollera att anslutningsklämman är som på bilden. Det hörs ett lågt klickljud när den är ansluten.</p>
	<p>Kabel borttagning</p> <p>Tryck på frigöringsklämman i kontakten innan du drar bort kabeln.</p>

Kontrollpanel 3008 grundläggande funktioner

Smart kontrollpanel

Kontrollera först att smart kontrollpanelen är korrekt installerad på installationsskivan (se installationsanvisningarna) och att den är ansluten till Wallas-värmaren. Den här guiden beskriver panelens programversion 1.2.75 och värmarens programversion 1.6.64.

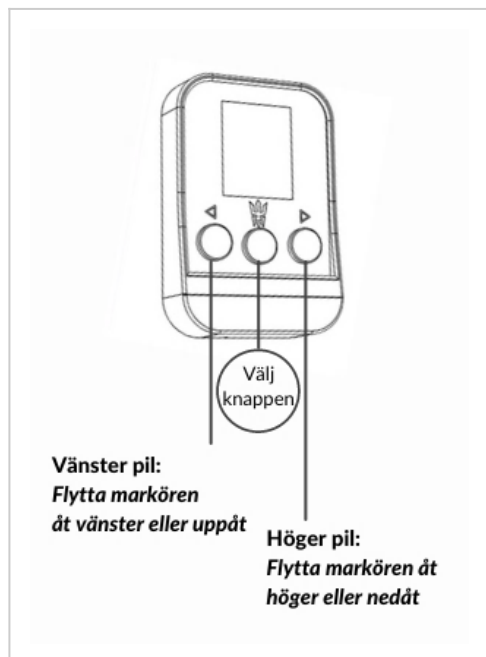



Då du startar värmaren för första gången

Välj driftläge innan du startar värmaren; Manuellt läge, termokontrollläge eller ventilationsläge.

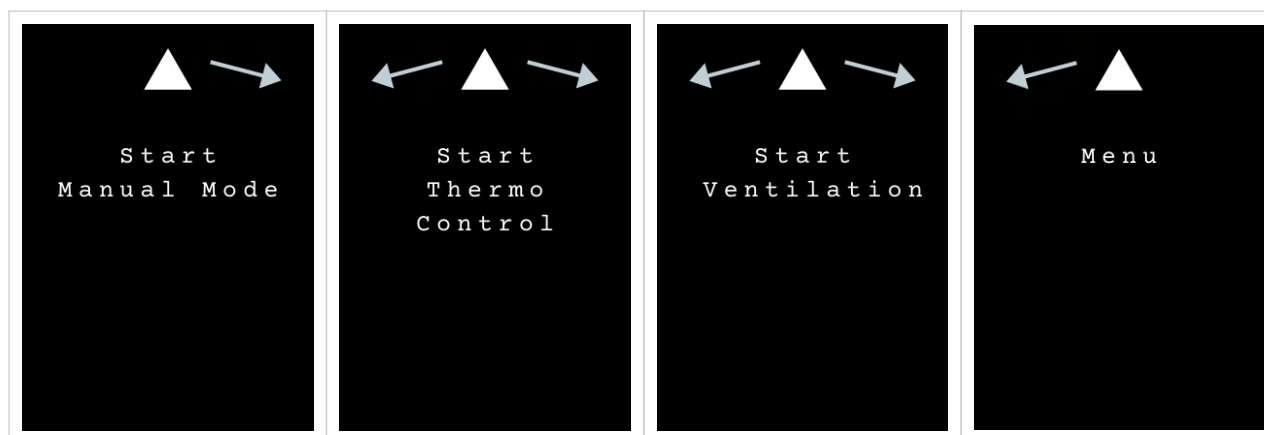
Använd pilknapparna för att välja läge och tryck på Välj-knappen.



Då du startar värmaren för första gången

 <p>Start Thermo</p> <p>Long press to start</p>	 <p>Set Adjust 20 °C</p>
<p>Om Thermo Control -läget är valt, använd pilknapparna för att välja önskat läge. Tryck på Välj-knappen. Tryck och håll ner Välj-knappen igen i 3 sekunder för att starta värmaren (säkerhetsfunktion).</p>	<p>Använd pilknapparna för att ställa in önskad temperatur och tryck på Välj-knappen. Huvuddisplayen visas.</p>

Obs! Wallas-enhetens startprocedur tar ca. 12 minuter.



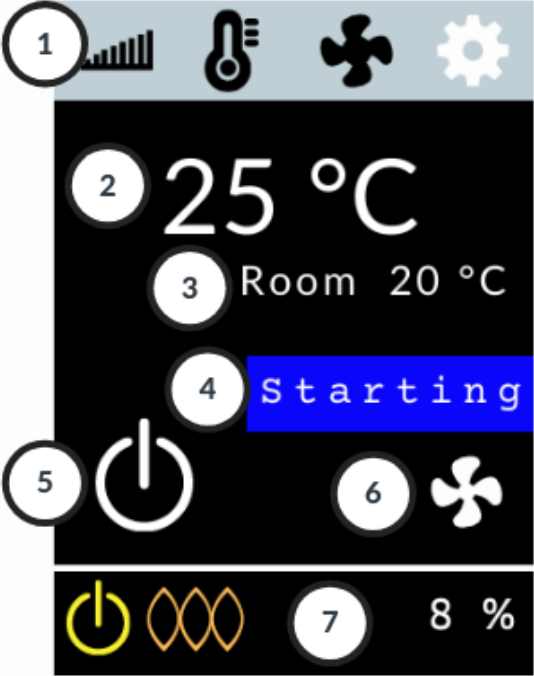

Displaysegment:

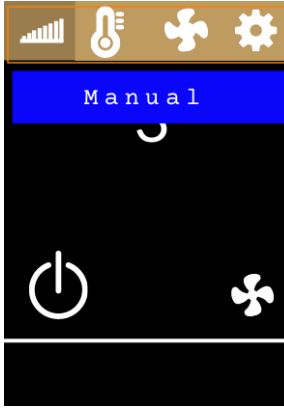
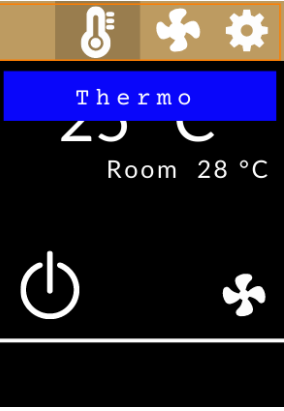
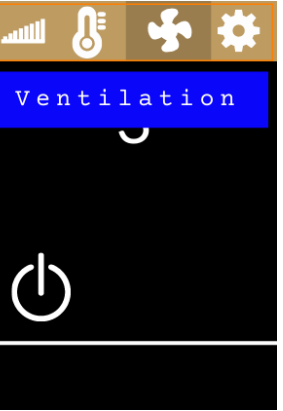
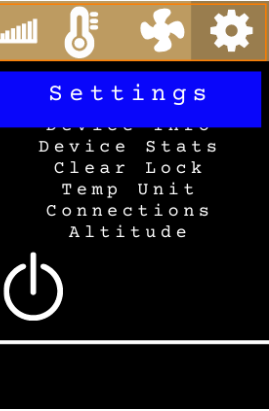
	<ol style="list-style-type: none"> 1 Huvudmeny 2 Önskad temperatur / Effektnivå / Fläkthastighet 3 Mätt rumstemperatur 4 Värmarens status 5 On/Off 6 Boost-läge 7 Statusrad:På/Av, Flamdetektion, Info, Lås, Värmeeffekt %
--	---

Driftlägen (Huvudmenyfält)

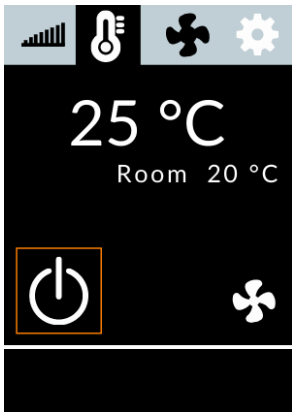
			
<p>Manuellt läge - värmeeffekten styrs manuellt med 6 effektnivåer (1-6)</p>	<p>Thermo Control -läge - ställ in önskad temperatur (°C/F) - värmaren övervakar automatiskt temperaturen, strömstyrningen är steglös.</p>	<p>Ventilationsläge - ställ in önskad fläkthastighet (hastighetsnivåer 1-6) - blåser frisk luft utan uppvärmning</p>	<p>Inställningar - bekanta dig med kontrollpanelens funktioner - läs mer under Inställningar</p>

Tändning

			
<p>För att börja, använd piltangenterna (vänster eller höger) för att flytta den orangea markeringsrutan till Start / Stop-ikonen och tryck på Välj-knappen.</p>	<p>Bekräfta valet genom att hålla ned Välj-knappen i 3 sekunder (säkerhetsfunktion).</p>	<p>Starting visas på skärmen.</p>	<p>Den ljusorangea förbränningslampan tänds när brännarens eld har antändts och förbränningen har stabiliserats (ca. 5 minuter). Värmaren kommer att vara i full drift ca. 10 minuter senare.</p>

Temperatur / Effektnställning

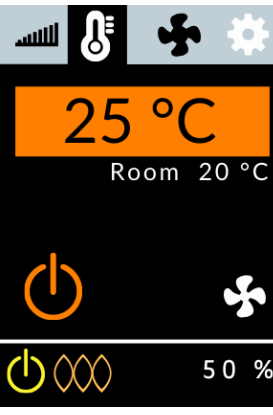
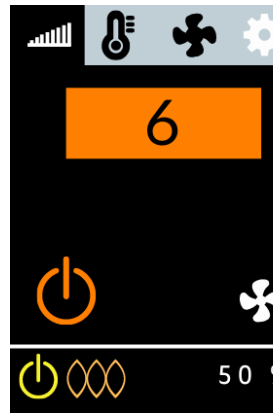
			
<p>I Thermo Control - läget flytta markeringsrutan till måltemperaturen och tryck på Välj-knappen.</p>	<p>Tryck på pilknapparna (vänster eller höger) för att ställa in önskad måltemperatur.</p>	<p>I manuellt -läge flytta markeringsfältet till Effektnivå och tryck på Välj-knappen.</p>	<p>Använd pilknapparna för att ställa in önskad effektnivå (1-6). Bekräfta genom att trycka på Välj-knappen.</p>

Air Boost

Air Boost maximerar luftvolymen för snabb avfrostning och torkning, men ändrar inte den inställda temperaturen, effektnivån eller bränslehastigheten. Air Boost kan aktiveras antingen i manuellt eller Thermo control -läget medan systemet värms upp.

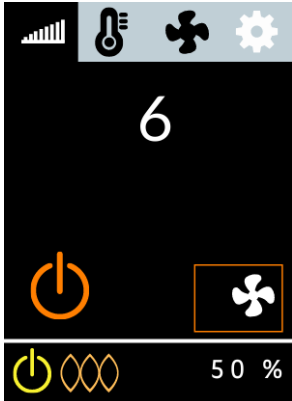
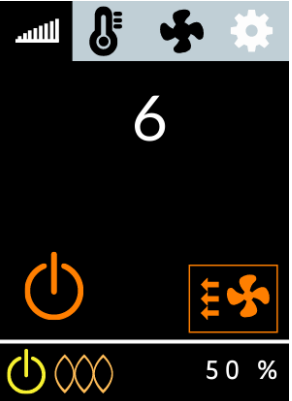
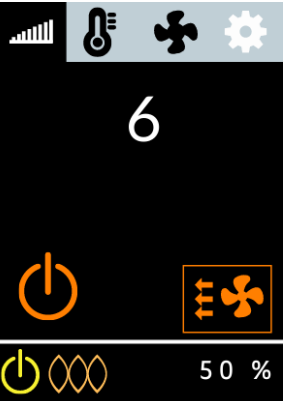
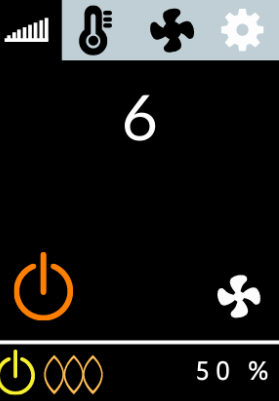
			
<p>Använd pilknapparna för att flytta väljaren till Air Boost-ikonen och tryck på Välj-knappen.</p>	<p>Den orangea Air Boost On-ikonen visas.</p>	<p>För att återgå till normal luftvolym, välj Air Boost-ikonen igen och tryck på Välj-knappen.</p>	<p>Air Boost -ikonen ändras till vitt.</p>

Ventilationsläge

Ventilationsläge blåser frisk luft utan uppvärmning vid 6 fläkthastigheter. Välj Ventilationsläge innan du startar enheten.

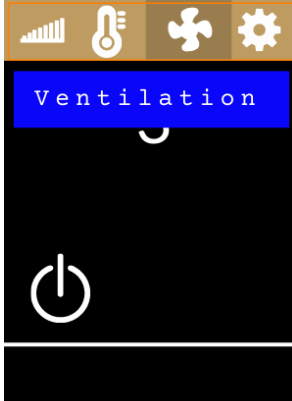
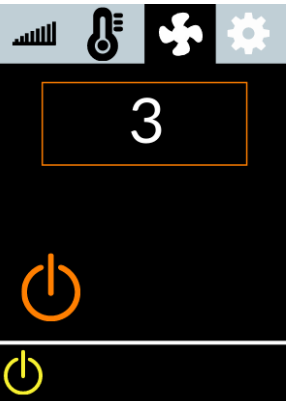
			
<p>Använd pilknapparna för att flytta markeringsfältet till huvudmenyfältet och tryck på Välj-knappen för att aktivera huvudmenyn. Använd pilknapparna för att välja Ventilation Mode och tryck på Välj-knappen.</p>	<p>Flytta markeringsrutan till Start/Stop-ikonen och tryck på Välj-knappen en gång. Tryck ner Välj-knappen igen i 2 sekunder för att bekräfta och starta värmaren. En gul strömsymbol i informationsfältet indikerar att strömmen är på.</p>	<p>Välj fläkthastighet (1-6) genom att flytta urvals-fältet till fläkthastighet och tryck på Välj-knappen för att aktivera fältet.</p>	<p>Tryck på pilknapparna till önskad effekt och tryck på Välj-knappen för att välja. Stäng av värmaren för att avaktivera ventilationen. Starta om i önskat läge.</p>



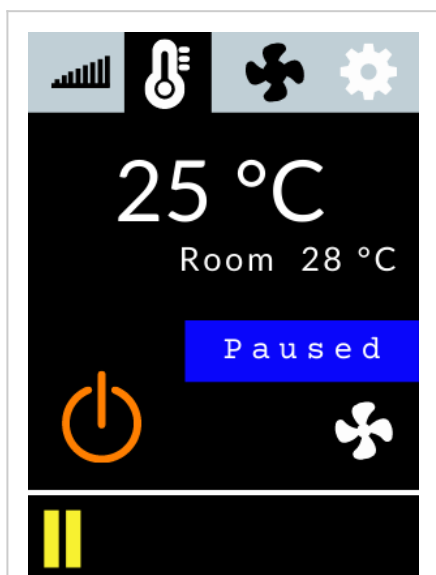

Pausläge (endast i Thermo Control -läge)

Pausläge stänger automatiskt av värmaren om temperaturen förblir +2 °C över den inställda nivån i 1/2 timme på grund av lokala omgivningsförhållanden. Pausläget kan fördröjas tillfälligt genom att något öka måltemperaturen. Strömmen kan slås på genom att öka måltemperaturen i pausläge.

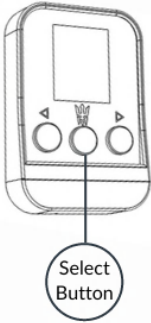

Om värmaren är i pausläge visas "Paused" på skärmen. Värmaren startar uppvärmningen igen automatiskt om hyttens temperatur sjunker 2 grader °C (3,6 F) under den inställda måltemperaturen.

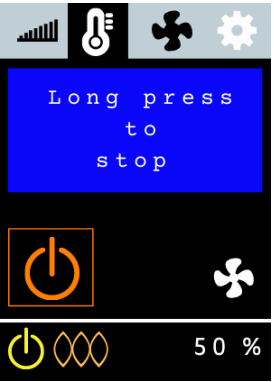
Avstängning

			
<p>Alternativ 1 Snabbstängning: Håll ned Select-knappen i mer än 4 sekunder. <i>Stopping</i> kommer att visas på skärmen och Power Icon - lampan ändras till vitt och indikerar att enheten är avstängd.</p>	<p>Alternativ 2 Alternativt kan du använda piltangenterna för att flytta markeringsrutan till Start / Stop -ikonen och tryck på Välj-knappen.</p>	<p>Håll ned Välj-knappen i mer än 2 sekunder.</p>	<p><i>Stopping</i> kommer att visas på skärmen och Power - ikonen ändras till vitt och indikerar att enheten är avstängd.</p>

Obs! Systemläget som användes senast vid avstängningen kommer att vara samma läge när värmaren slås på igen.

Inställningar:

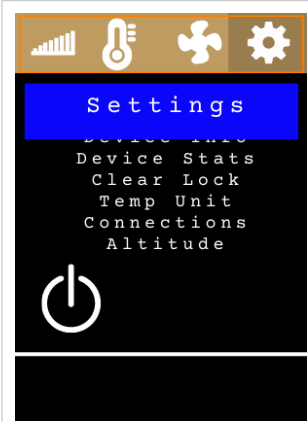
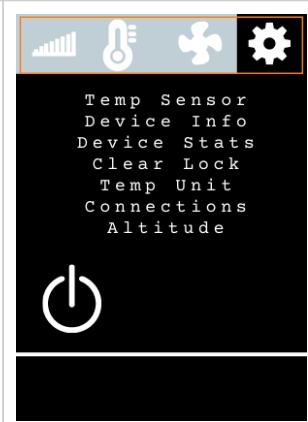
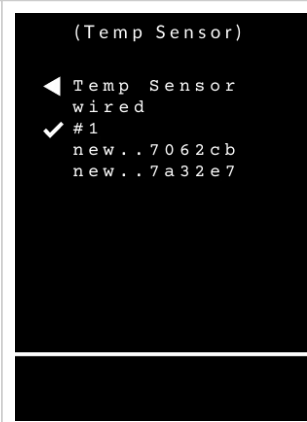
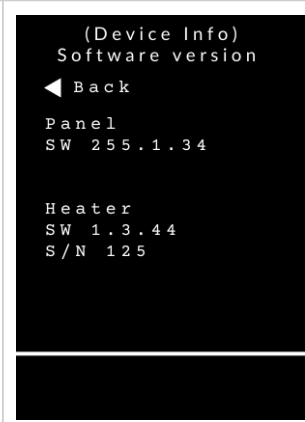
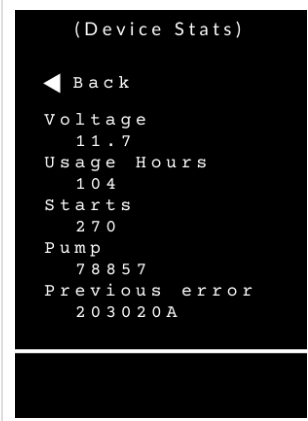
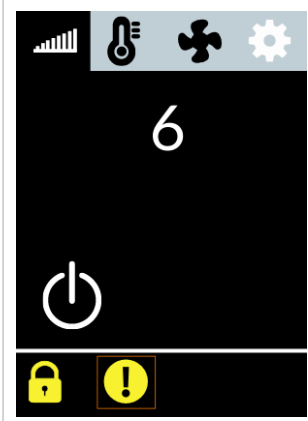
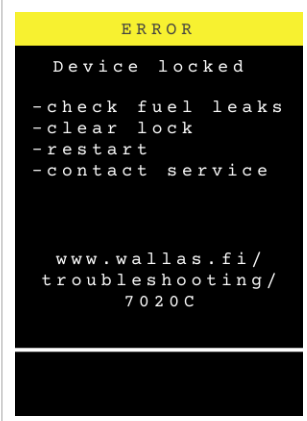
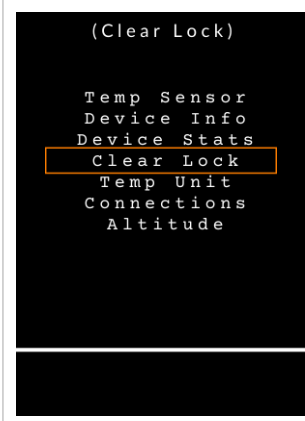
			
<p>Flytta markeringsrutan till huvudmenyfältet och tryck på Välj-knappen. Använd pilkknapparna för att välja Inställningar. Tryck på Välj-knappen.</p>	<p>Använd pilkknapparna för att flytta markeringsrutan nedåt och tryck på Välj-knappen för att välja.</p>	<p>Temp Sensor - Välj önskad sensor för att mäta inomhustemperaturen med. - Wired är den fastkopplade sensorn i värmeaggregatet - Trådlösa sensorer listas efter sensornummer - När en trådlös sensor väljs får den ett löpnummer-ID</p>	<p>Device Info - Kontrollpanel- och värmeprogramversioner (behövs för kundtjänst / teknisk hjälp) - Värmarenhetens serienummer (behövs för kundtjänst / teknisk hjälp)</p>
			
<p>Device Stats - Kontrollera att det finns tillräckligt med spänning för att starta enheten - Kontrollera användningstimmarna (enheterna måste underhållas var 2000: e / 3: e år)</p>	<p>Om en låsikon visas har värmaren låst sig av säkerhetsskäl. Värmaren låses också efter tre misslyckade start. Flytta markeringsrutan till utropstecknet och tryck på Välj-knappen. En error - sida visas.</p>	<p>Om värmaren har låst sig kan det ha uppstått ett fel som bör undersökas och lösas före ytterligare användning av värmaren. Felsidan visar en checklista och en webbsida för mer information. Om du behöver hjälp, kontakta en professionell.</p>	<p>För att ta bort låset, flytta markeringsrutan till huvudmenyfältet och tryck på Välj-knappen, välj Inställningar och tryck på Välj-knappen. Välj Clear Lock från Inställningsmenyn och tryck på Välj-knappen.</p>

<p>(Temp Unit)</p> <p>◀ Temp Unit</p> <p>✓ °C °F</p>	<p>(Connections)</p> <p>◀ Connections</p> <p>Remove all</p>	<p>(Altitude)</p> <p>◀ Altitude</p> <p>✓ Normal Hill Mountain</p>	
<p>Temp Unit - välj temperaturenhet Celsius / Fahrenheit.</p>	<p>Connections - radera alla ihopkopplade mobiltelefonheter.</p>	<p>Justera förbränningen i höga höjder. Värmefunktionen kan optimeras till olika höjder.</p>	



Wallas Remote applikationen och kontrollpanelens anslutningar

Lokal anslutning

Kontrollpanelen kan anslutas till en mobilapplikation via lokal anslutning. Du kan fjärrstyra värmaren med "Wallas Remote"-applikationen. Ladda ner gratis **Wallas Remote**-appen till din mobil från appbutiken.

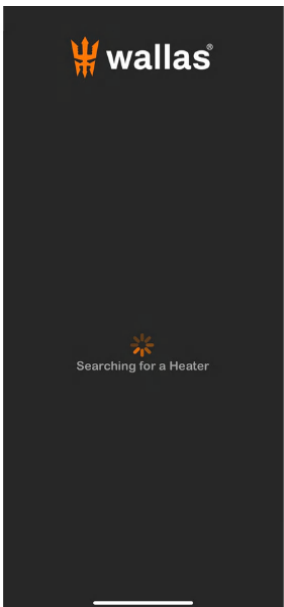
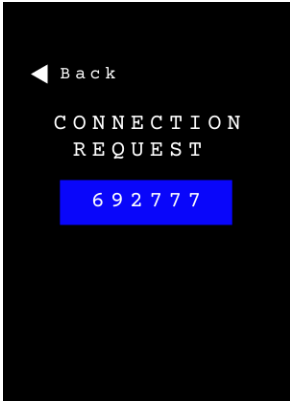
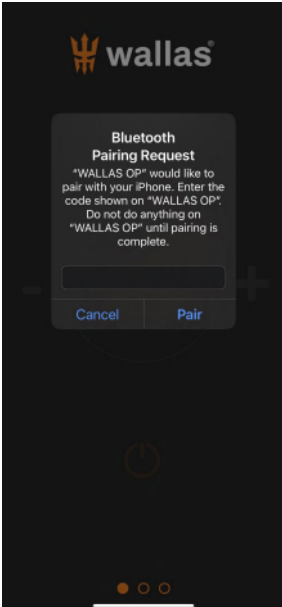
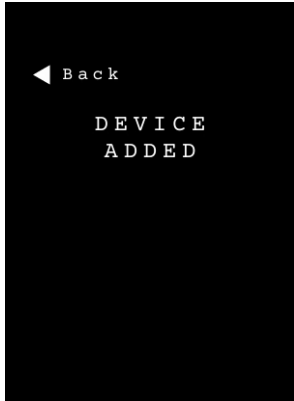
Parkoppling av applikationen och värmaren

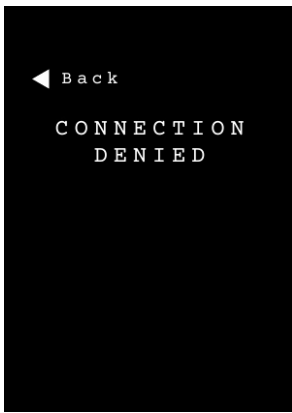
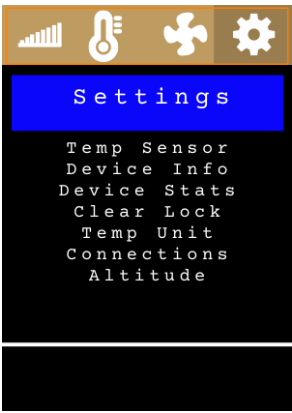
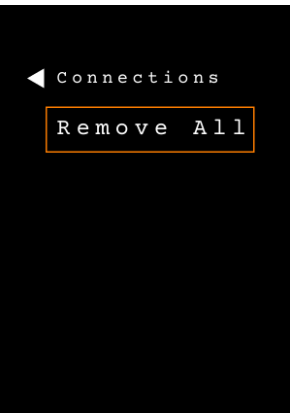
Mobila Enheten	Avancerade kontrollpanelen	Mobila Enheten	Avancerade kontrollpanelen
			
<p>Aktivera lokalanslutningen på din mobila enhet för att para ihop appen med kontrollpanelen. När du öppnar appen för första gången kommer den att söka efter en Wallas-värmare i närheten.</p>	<p>När en värmare hittas visas en pinkod på skärmen på avancerade kontrollpanelen.</p>	<p>Skriv in pinkoden i appen och tryck på Pair för att fortsätta.</p>	<p>När parningen har lyckats bekräftas den på kontrollpanelen med <i>Device Added</i>.</p>

Avancerade kontrollpanelen	Avancerade kontrollpanelen	Avancerade kontrollpanelen	Avancerade kontrollpanelen
			
<p>Om anslutningen inte lyckades, visas <i>Connection Denied</i> på kontrollpanelen.</p>	<p>Använd pilknapparna för att gå till huvudmenyraden och tryck på Välj-knappen. Gå till Settings och tryck på Välj-knappen.</p>	<p>Välj Connections och tryck på Välj-knappen. Välj Remove All och tryck på Välj-knappen.</p>	<p>Stäng av appen, öppna den igen och upprepa parkopplingen.</p>

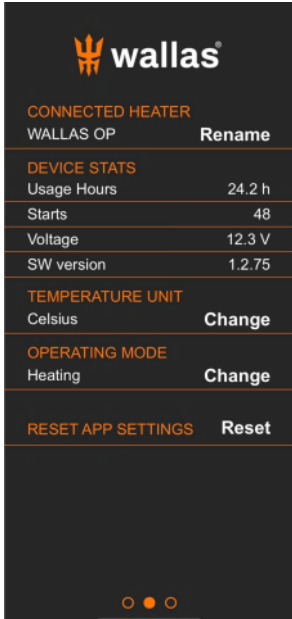
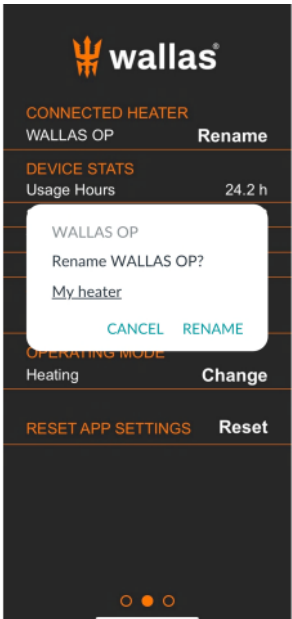
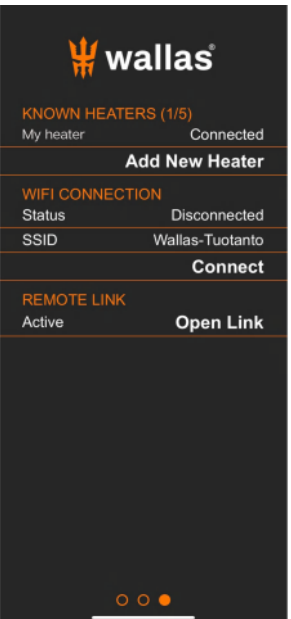
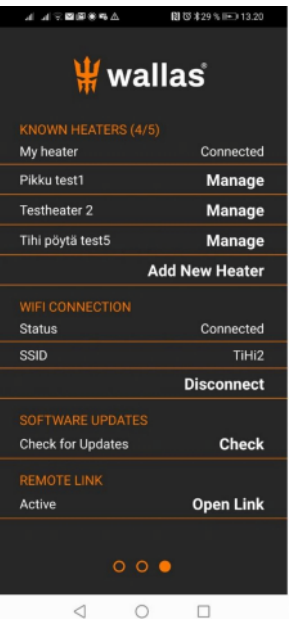
Mobila enheten	Mobila enheten	Mobila enheten	Mobila enheten
			
<p>När värmaren anslutas för första gången kommer den att namnges som standard Wallas OP.</p>	<p>Varje värmare/anslutning kan man bytas namn på (max 20 tecken).</p>	<p>Användaren kan lägga till ny värmare och upprepa ihopkopplingen med den nya värmaren.</p>	<p>Applikationen stöder upp till 5 olika värmareanslutningar. Det är också möjligt att para ihop samma värmare med annan mobil enhet men endast en användare (aktiv uppkoppling) är möjlig åt gången.</p>

Driftläge	Tändning	Temperatur	Boost -läge
			
<p>Värmaren kan startas på distans i två lägen: Heating/Thermo Control: Ställ in en rumstemperatur °C / F Ventilation: Blås frisk luft utan uppvärmning Innan du startar värmaren, välj läge genom att svepa displayn till 2:a sidan och tryck på Change under Operating Mode för att ställa in önskat läge (Heating eller Ventilation). På grund av säkerhet kan värmaren inte fjärrstartas i manuellt läge. För att växla mellan lägena, stäng av värmaren och starta i önskat läge.</p>	<p>Håll Start / Stopp-ikonen intryckt i 2 sekunder för att starta värmaren.</p> <p>Starting visas på skärmen. En orange förbränningslampa tänds när brännarens eld har antändts och förbränningen har stabiliserats (ca 5 minuter). Värmaren kommer att vara i full drift ca 10 min senare.</p>	<p>I Heating/Thermo Control - läget kan termostaten ställas in till en viss rumstemperatur.</p> <p>Tryck på Minus- eller Plus ikonerna för att justera temperaturen till önskad nivå.</p>	<p>Air Boost maximerar luftvolymen för snabb avfrostning och torkning, men ändrar inte den inställda temperaturen.</p> <p>När systemet värms upp, tryck på Air Boost -ikonen tills den orangea Air Boost-lampan tänds. För att återgå till normal luftvolym, tryck på Air Boost-ikonen igen. Ljuset släcks.</p> <p>Var medveten om att när du kör i Air Boost läget så kommer strömförbrukningen vara ganska hög, så använd den med försiktighet om det är begränsat med ström ombord.</p>

Ventilation	Ventilation	Paus	Avstängning
			
<p>Ventilationsläget blåser frisk luft utan uppvärmning med 6 fläkthastigheter.</p> <p>Svep skärmen till 2:a sidan och tryck på Change under Operating Mode tills du ser Ventilation. Den är nu inställd och du kan starta värmaren som vanligt (se tändning).</p>	<p>Håll Start / Stopp-ikonen intryckt i 2 sekunder för att starta värmaren.</p> <p>Tryck på minus- eller plusikonerna för att ställa in önskad effekt för fläkten (1-6).</p> <p>För att avaktivera ventilationsläget, stäng av värmaren. Starta om i önskat läge.</p>	<p>Paus -läget stänger automatiskt av värmaren om temperaturen förblir + 2 °C över den inställda nivån i 1/2 timme, på grund av lokala omgivningsförhållanden.</p> <p>Om värmaren är i paus - läge visas texten paused på skärmen.</p> <p>Paus -läget kan stängas av tillfälligt genom att öka måltemperaturen en aning. Värmaren startar uppvärmningen igen automatiskt om hyttens temperatur sjunker 2 °C under den inställda måltemperaturen.</p>	<p>Håll Start / Stopp-ikonen intryckt i 2 sekunder.</p> <p><i>Stopping</i> visas på skärmen och Start / Stop-ikonen blir vit och indikerar att enheten är avstängd.</p> <p>Obs! Uppvärmningsläget som senast användes vid avstängningen, kommer att vara samma läge på värmaren vid nästa start.</p>

WiFi-anlutning

Kontrollpanelen kan anslutas till Internet via WiFi.

Du kan sedan styra värmaren med "**Wallas Remote**"-appen via Internet.

Wifi-anlutningen skapas via Wallas Remote-appen. (lokal anlutning mellan applikationen och kontrollpanelen måste vara i bruk för att installationen ska lyckas)

När du första gången väljer ett anslutningsprogram, kommer appen att be om SSID och lösenord. Applikationen delar denna information till kontrollpanelen.

Observera att om du säljer värmaren måste du radera WiFi-åtkomstpunktinformationen som du har ställt in i Kontrollpanelen. (ssid=" blank", password="blank")

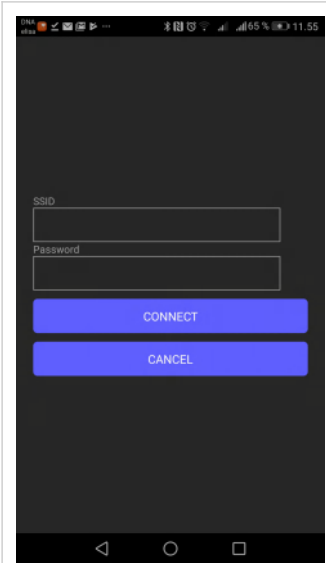
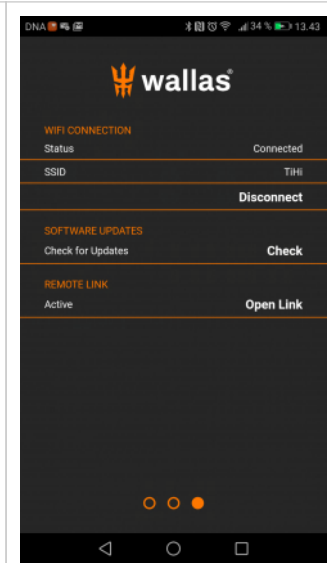
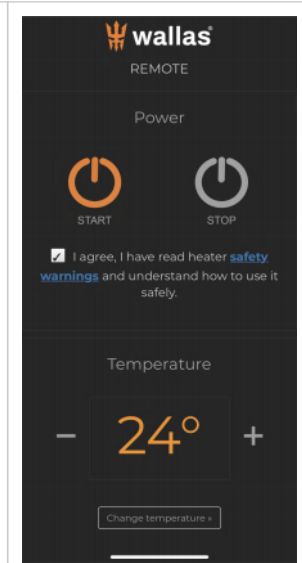
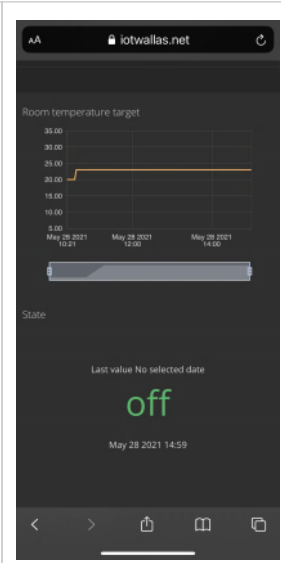
			
<p>Mata in din internetuppkopplingsinformation.</p>	<p>När internetuppkopplingen är klar kommer statusen att vara connected. Efter några minuter visas "REMOTE LINK" på skärmen.</p>	<p>"REMOTE LINK" -skärmen ansluts till internetpanelen. Nu kan du: - ställa in mål för rumstemperatur - starta / stoppa värmaren OBS: start och stopp av värmaren tar flera minuter.</p>	<p>Du kan se när värmaren senast var ansluten till internet och vad är värmarens status. Du kan se statistik över din värmare. Tillgängliga diagram varierar beroende på värmarens modell.</p>

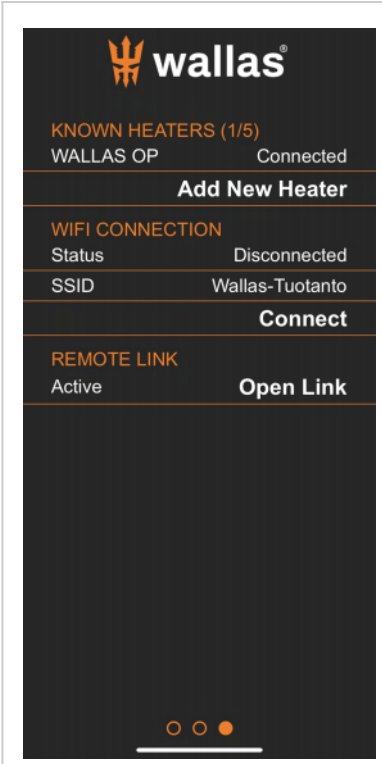
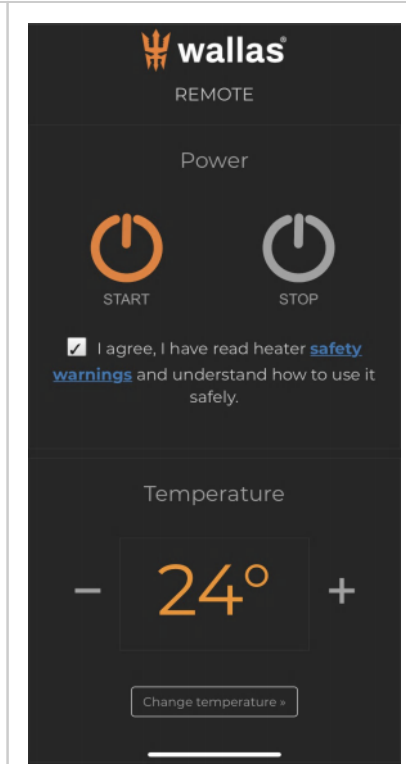
	
<p>När du startar applikationen och värmaren inte är inom räckvidd kan du använda värmaren genom att öppna "Remote Link".</p>	<p>OBS! Innan du kan använda värmaren, måste du läsa säkerhetsvarningar och godkänna dem.</p>

Wallas förbehåller sig rätten att utveckla applikationens användbarhet och funktioner.

Tips för anslutning:

1. Läs i din mobila enhets bruksanvisning hur lokalanslutningar och WiFi-anslutningar hanteras i din enhet.
2. Se till att din mobilapparats lokal- och WIFI-anslutningar är aktiverade och flygläget är avstängt.
3. Den mobila enheten inte är i energisparläge och GPS-funktionen på din mobilenhet är på.
4. Kontrollera att värmaren är påkopplad och att kontrollpanelen är ansluten till värmaren.
5. Avståndet mellan mobilapparaten och kontrollpanelen inte är för lång.
6. Kontrollpanelen inte används av en annan person. Endast en lokal anslutning är möjlig åt gången.
7. Om din mobilenhet är ansluten till en värmare kan den inte bilda en ny anslutning förrän den gamla anslutningen har tagits bort. På vissa mobilenheter måste detta göras i lokalanslutningar -menyn genom att ta bort den parade "WALLAS OP" -panelen från parningslistan (observera att det kan finnas flera OP-parningar i listan över mobila enheter, ta bort alla) och starta om lokalanslutningen innan ny parning är möjlig. Detta kan vara fallet om parningskoden för kontrollpanelen bara blinkar snabbt och din mobila enhet upprepar anslutningsbegäran.
8. Byt till en annan Wallas-värmare:
 - stäng av Wallas Remote -applikationen.
 - radera den gamla anslutningen från lokalanslutningar-menyn på din mobilenhet och starta om lokala anslutningen.
 - om den nya enheten inte har några andra användare kan du radera anslutningarna på kontrollpanelen. Settings/Connections/remove all
 - starta om Wallas remote -applikationen.
 - när / om länken "Change Device" visas (30-60 sek) trycker du på den en gång.

- Vänta tills anslutningen är klar.
9. OBS! På vissa mobilenheter öppnas parningsförfrågan i bakgrunden som en ny anmälning eller ett nytt fönster. (Se i din mobila enhets bruksanvisning)

Programuppdatering

Det rekommenderas att kontrollera programuppdateringar och utföra programuppdatering årligen för att säkerställa värmarens optimala prestanda.

Innan du börjar programuppdatering på kontrollpanelen:

- kontrollera att värmaren och din mobiltelefon har tillräckligt med ström i batteriet
- kontrollera att WiFi-signalen är stark och att internetanslutningen är tillförlitlig
- var beredd att koppla loss kabeln från kontrollpanelen eller stänga av strömmen från värmaren, för att göra systemåterställning vid behov

Programuppdateringen är en komplicerad process och något kan hända under uppdateringen, till exempel: plötsligt nätverksfel. Detta kan påverka din båtuppvärmning.

Därför är det förbjudet att starta kontrollpanelens programuppdatering om Wallas-värmaren är den enda värmekällan i båten. Om det inte går att starta värmaren skulle detta skapa en farlig situation.

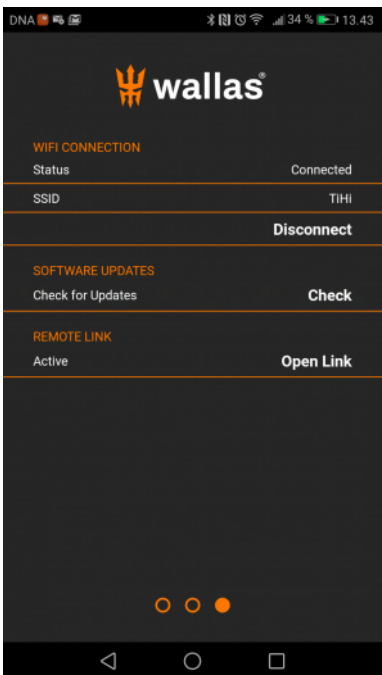
	<p>För programuppdatering se till att:</p> <ul style="list-style-type: none">• WiFi-signalen är stark och internetanslutningen är tillförlitlig• WiFi HotSpot-namn (SSID) är synligt på applikationssidan och status är "Connected" (Ansluten)• värmaren är avstängd innan uppdateringen påbörjas <p>Uppdatering kan ta upp till 6 minuter, beroende på nätverk och anslutning.</p> <p>Om en ny programversion är tillgänglig, visas en <i>Update</i>-länk på skärmen. Välj <i>Update</i>. Kontrollpanelens display stängs av och startar om några gånger under uppdateringen. När uppdateringen är klar, startar kontrollpanelen om och applikationen återansluts till panelen.</p> <p>Observera att på vissa telefonmodeller kan du behöva göra om ihoppningen efter programuppdateringen.</p>
--	---

Eventuella problem / fel:

Om programuppdateringen inte lyckas

- om meddelandet *File error* visas, starta om uppdateringen efter några minuter

Om programuppdateringen stannar under nedladdningen

- stäng applikationen
- starta om trådlösa anslutningen mellan din mobila enhet och kontrollpanelen
- starta om uppdateringen
- hitta en annan plats där wifi-signalen är bättre eller wifi-hotspoten har bättre anslutning

Om kontrollpanelen har låst sig under uppdateringen:

- koppla loss panelkabeln och försök igen efter några minuter

Felkoder

Möjliga felkoder har listats i tabellen nedan.

Felkod	Felmeddelande	Problem	Felsökning
10A06	Ignition failed	Tändning misslyckades, maximalt tillåtet antal pumppulser	Kontrollera bränslet, kontrollera bränslefiltret, dra åt alla fogar.
1020B	Low voltage	Matningsspänningen underskrider minimum	Förnya / ladda batteriet.
10001	System error		Kontakta service
10003	System error		Kontakta service
10201	System error	Ingen flamdetektering	Kontrollera bränslenivån, kontrollera bränslefiltret.
10206	Ignition failed	Fövärmningen misslyckades, bränslerester i brännaren	Försök omstart, om samma fel uppstår, kontakta service.
20005	System error		Kontakta service
20A0207	System error	Vattentermostaten upptäcker ingen vattentemperaturdata	Kontakta service
20B0205	System error	Analog kontroll (potentiometer) saknas	Anslut kontrollenheten, kontrollera ledningarna för panelen.
203020A	Ignition failed	Inget bränsle detekterades, maximalt tillåtet antal pumppulser	Kontrollera bränslet, kontrollera bränslefiltret, dra åt alla fogar.
2010204	Combustion fan	Brännarfläkten fungerar inte (ingen varvräknarsignal)	Kontakta service
2020204	System error	Ventilationsfläkten fungerar inte (ingen varvräknarsignal)	Kontakta service
2030204	System error	Kortslutning i bränslepumpskretsen	Bränslepumpsledningarna är kortslutna, kontrollera ledningarna.
2030205	System error	Bränslepump inte ansluten (ingen ström detekteras)	Bränslepump saknas, anslut bränslepumpens kontakt.
2040205	Water pump	Vattenpump saknas (ingen belastning detekteras)	Anslut vattenpumpens kontakt.
2050204	System error	Kortslutning i brännare eller ventilationsfläkt	Kontakta service
2060204	Glow plug	Glödstiftskortslutning	Förnya glödstiftet.

2060205	Glow plug	Glödstift saknas (ingen ström detekteras)	Förnya glödstiften, kontrollera att glödstiftsanslutningen är ansluten till styrenheten.
2070005	System error		Kontakta service
2080001	System error		Kontakta service
2080006	System error		Kontakta service
2080008	System error		Kontakta service
2080208	System error		Kontakta service
3000007	Burner temp sensor	Brännarens temperatur saknas / är ogiltig	Kontakta service
3010007	Air temp sensor	Brännarens temperaturinformation saknas, sensorn är defekt eller inte ansluten	Anslut lufttemperatursensor.
3010202	Air overheat	Lufttemperaturen är för hög	Kontrollera möjliga stopp i luftventiler och varmluftsslangar.
3020007	Water temp sensor	Information om vattentemperatur saknas, sensorn är defekt eller inte ansluten	Kontakta service
3020202	Water overheat	Vattentemperaturen är för hög	Vattnet cirkulerar inte, lufta ur systemet, kontrollera vattenpumpen.
50001	System error		Kontakta service
50006	System error		Kontakta service
50008	System error		Kontakta service
7020B	Low voltage	Enheten kan inte starta, underspänning	Förnya / ladda batteriet
7020C	System error	Enheten kan inte starta, enheten är låst	Öppna låsläget från kontrollpanelen, kontrollera kontrollpanelens användarhandbok.
7020D	System error	Enheten kan inte starta, anslutningsledningen saknas	Anslutningsledningen saknas, anslut ledningen eller koppla på huvudströmmen
7020E	System error	Enheten kan inte starta, brännartemperaturen saknas eller för hög	Strömavbrott under drift. Vänta att enheten svalnat och försök starta igen.

Installation och första uppstart

Installation

- Försäkra dig om att spisen har tillräcklig lufttillförsel; öppningen bör vara minst 100 cm².
- Se till att luftcirkulationen i båten är tillräcklig.
- Avgasrörets utlopp på minst 400 mm avstånd från påfyllningsöppningen för bränsle eller från tankens avluftardel.
- Montera gärna eventuella el-skarvar så inte kondensvatten rinner in i kopplingen och att den är utom räckhåll för barn (ledningens längd 6 m).

Bränslesystem

- Bränslet till spis tas från en egen separat tankgenomföring, inte från motorns eller annan enhets anslutning.
- Filtret installeras på bränsleslangen före anslutningen till aggregatet. Observera behovet av filterbyte.
- **Bränsleslangens skarvar fästs hårt.** Stödhylsan bör alltid monteras till slangen (konkoppling).
- Kontrollera att delarna är rena före fastdragningen.
- Slangarna måste vara rena under installationen.
- Wallas bränsleslangar måste användas.
- Då bränselnivan är ovanför Wallasenheten installeras en magnetventil på bränsleslangen nära bränsletanken.
- Bränsleslangarna kortas av till lämplig längd då de installeras.

Elinstallation

- Aggregatets nominella spänning är 12 VDC.
- Ström till aggregatet tas direkt från batteriets poler med så korta kablar som möjligt.
- På pluskabeln nära batteriet installeras en huvudsäkring på 15 A.

Rökgas

- Vid val av installationsplats för genomföring, observera att rökgaserna är heta.
- Med hjälp av en svanhals hindras vattenintrång från genomföringen att komma in i spisen.
- I en båt med metallskrov måste aggregatet och genomföringen isoleras från båtens skrov för att förhindra elektrokemisk korrosion.
- Avgasröret får inte vidröra värmekänsliga material. Isolera vid behov rökgaslangan.

Utblås för varmluft

- \varnothing 75 mm luftslang får inte reduceras till en slang på 60 mm. Den enda tillåtna lösningen är att dela ett \varnothing 75 mm uttag till två \varnothing 60 mm luftuttag.
- Det rekommenderas att isolera varmluftsslangarna.
- OBS! Varmluftsgallren får inte vara stängda samtidigt.

Första uppstartningen

- Aggregatet startar i allmänhet inte vid första startförsöket efter installationen.
- Det kan behövas flera uppstarter för att bränsleslangen ska fyllas (ca 4-6), och bränslet når brännaren.
- **Efter två misslyckade startförsök låser sig aggregatet.** (Ljussignal vid låsning: gul och röd LED blinkar).
- **Lås upp enligt anvisningarna och försök igen.**
- Kontrollera att nivån i bränsleslangen stiger under startförsöken.
- Då Wallas enheten startar, kontrollera möjliga läckage i rökgas- och bränslefogarna.
- Använd spisen cirka ½ timme, så att eventuellt fett från installation och bearbetning bränns bort. Kontrollera samtidigt att ventilationen är tillräcklig.
- **Kom ihåg att läsa installations-, bruks och serviceanvisningarna för den aktuella enheten noggrant före installation.**

Installatören fyller i

Funktionskontroll utförd

Serienummer	
Företag	
Installatör	
Datum för installation	
Underskrift	

Underhållsrekommendationer

Grundläggande service för diesel -enheter

Servicerekommendation för värmaren är var 2000: e drifttimme eller vart tredje år, beroende på vilket som inträffar först. Det rekommenderas att service utförs av ett auktoriserat Wallas-servicecenter.

Specifika rekommendationer

Ofta (månadsvis) användning av enheten rensar gammalt bränsle och ökar enhetens pålitligheten.

Om enheten använder samma tank som motorn:

Beakta motortillverkarens rekommendation för bränsletyp och avlägsnandet av fukt.

Om enheten har en separat tank:

Vid val av bränsletyp, notera temperaturgränserna för varje bränsle.

Vinterförvaring

Om enheten använder samma tank som motorn:

- Byt bränslefilter.
- Utför båt- / motortillverkarens rekommenderade åtgärder för vinterlagring.

Om enheten har en separat tank:

- Töm bränsletanken på hösten.
- Rengör tanken och byt bränslefilter.
- Fyll bränsletanken med rent bränsle på våren.

Reservdelar

Lista på reservdelar, www.wallas.fi

Notera:

Frostskyddsmedel för dieselfordon kan öka skalformningen i botten av enheten och därför förkorta underhållsintervallet.

Garanti

Wallas-Marin Oy (tillverkaren) ansvarar, via importören, för eventuella råmaterial- och tillverkningsfel i produkter och i tillbehör upp till 24 månader eller upp till 2000 drifttimmar (beroende på vilket som inträffar först) från försäljningsdatumet enligt villkoren nedan.

Enheten kan också användas kommersiellt och utan tillsyn, i båtar, husbåtar, stugor, husbilar, husvagnar och lägenheter, men dessa användningar ökar enhetens drifttimmar och kräver mer underhåll, vilket inte täcks av denna garanti.

1. Åtgärder vid fel:

a) Kontrollera checklisten på Wallas-hemsidan eller installations- / användarhandboken (www.wallas.fi) för att säkerställa att felet inte är relaterat till bruk av enheten. Ett enkelt problem kan inte omfattas av garantin, t.ex. vatten i diesel eller att enheten kräver service.

b) Anmälan om felet ska göras omedelbart om möjligt, dock senast två (2) månader efter felet uppkommit. När garantiperioden tagit slut, är en hänvisning till en anmälan vid garantiperioden inte giltig om inte anmälan gjordes skriftligen. Ett giltigt kvitto eller ett annat tillförlitligt officiellt dokument av inköpsdatumet krävs för att få garantier.

c) För garanti reparation måste kunden leverera enheten till återförsäljaren (säljaren ansvarar för garantin) eller till en auktoriserad Wallas-service eller till Wallas-Marin Oys fabrikservice.

Garantiservice av enheten får endast utföras av servicepersonal som godkänts av Wallas-Marin Oy.

Garantin täcker inte kostnader för borttagning eller anslutning av enheten eller skador som uppstått på grund av bristfällig förpackning av enheten som skickats för reparation.

d) Kunden måste skriftligen meddela följande information till garantiservicen:

- Beskrivning av felet
- Beskrivning av installationssituationen, var och hur enheten är installerad (t.ex. bilder på installationen kan hjälpa)
- Typ av enhet, serienummer, inköpsort och inköpsdatum

2. Garantin gäller inte i följande fall:

- Delar av främmande ursprung har lagts till enheten eller dess struktur har ändrats utan tillverkarens samtycke.
- Tillverkarens instruktioner för installation, bruk eller underhåll har inte följts.
- Olämplig lagring eller transport.
- Olyckor eller skador som Wallas inte kan påverka (force majeure).
- Felaktig hantering av enheten, olämpligt bränsle, underspänning, överspänning, åska, smuts eller vattenskador, korrosion.
- Enheten har öppnats utan skildt tillstånd från importören / fabriken.
- Andra än originala Wallas reservdelar har använts för att reparera enheten.
- Enheten har reparerats / underhållits av ett icke-Wallas-godkänt företag.
- Enheten har hanterats / använts felaktigt

3. Garantin täcker inte defekter på grund av naturligt slitage.

Slitdelar är bl.a.: glödelement, glödstift, bottenmatta, tätningar och bränslefilter.

4. Reparationer som utförts under garantiperioden förnyar eller ändrar inte den ursprungliga garantiperioden.

5. Indirekta skador som uppstår på grund av en defekt produkt omfattas inte av denna garanti.

Garantin täcker inte skador på egendom eller personskada eller inkomstförlust på grund av att enheten har gått sönder. Garantin gäller endast Wallas-produkter, inte för materialet runt / bifogat eller utfört arbete.

6. Denna garanti begränsar inte rättigheter som anges i konsumentskyddslagstiftningen.

Wallas-Marin förbehåller sig rätten att ändra produkten och designen utan skildt meddelande. Wallas ansvarar inte heller för uppgradering av produkter från föregående batch.

Ansvarsfriskrivning

Tillverkaren ansvarar inte för skador orsakade av felaktig användning eller installation. Underlåtenhet att följa installations-, drifts- och serviceinstruktionerna gör garantin ogiltig, vilket leder till att Wallas-Marin Oy:s ansvar utesluts.